

de	Montageanleitung	6
en	Assembly instruction	7
fr	Notice de montage	8
es	Instrucciones de montaje	9
it	Istruzioni di montaggio	10
nl	Montagehandleiding	11
sv	Monteringsanvisning	12
fi	Asennusohjeet	13
da	Installation instructions	14
nb	Monteringsveiledning	15
pt	Instruções de montagem	16
ru	Инструкция по монтажу	17
cs	Montážní návod	18
pl	Instrukcja montażu	19
bg	Монтажно ръководство	20
et	Paigaldusjuhised	21
hr	Upute za montažu	22
lv	Montāžas pamācība	23
lt	Montavimo instrukcija	24
sl	Navodila za montažo	25
hu	Összeszerelési utasítások	26
el	Οδηγίες συναρμολόγησης	27
sk	Návod na montáž	28
ro	Manual de montaj	29
tr	Montaj kılavuzu	30
sr	Uputstvo za montažu	31
zh	装配说明	32
ko	조립 설명서	33

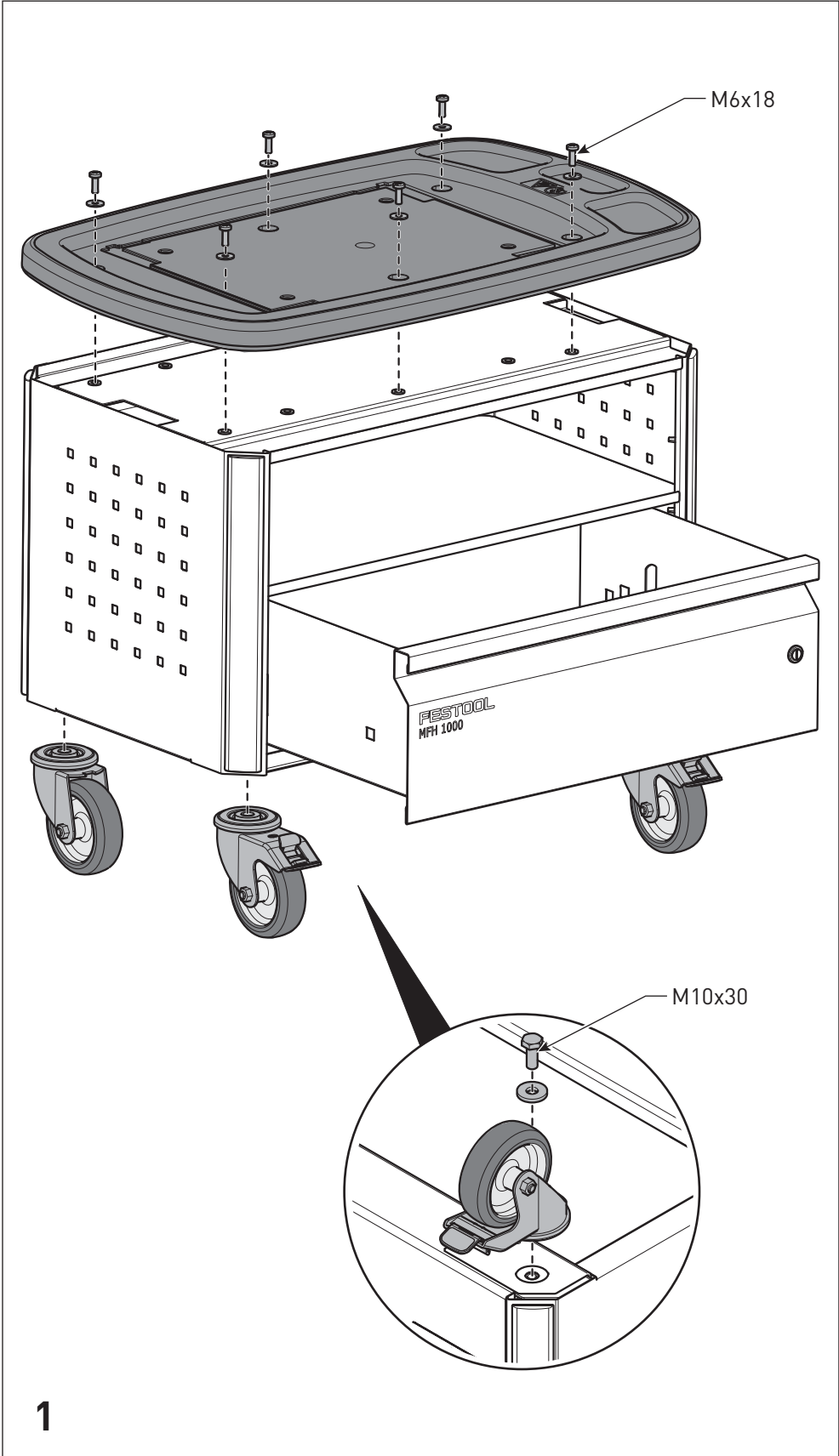

UCR 1000, MFH 1000

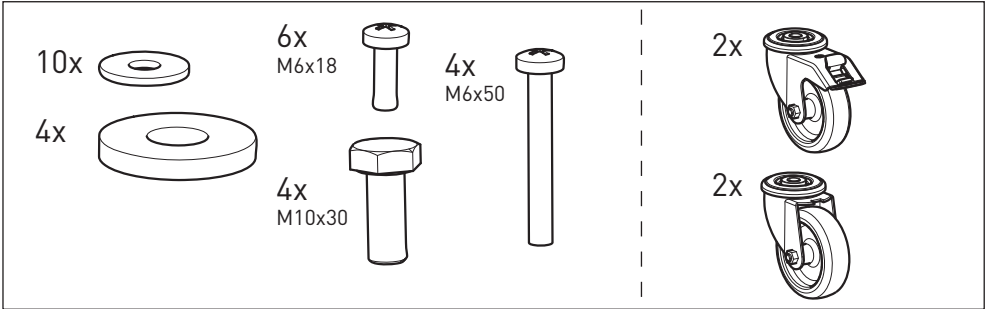



MFH 1000

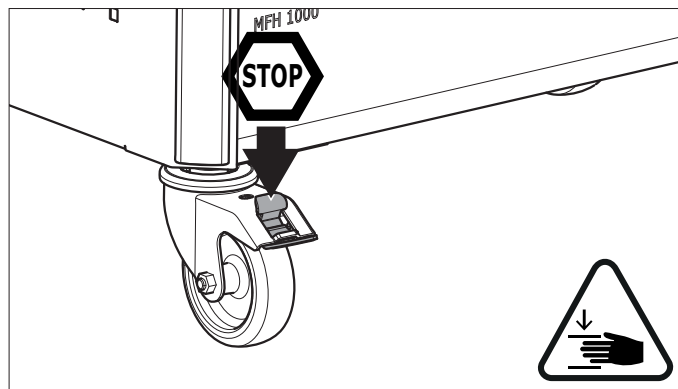
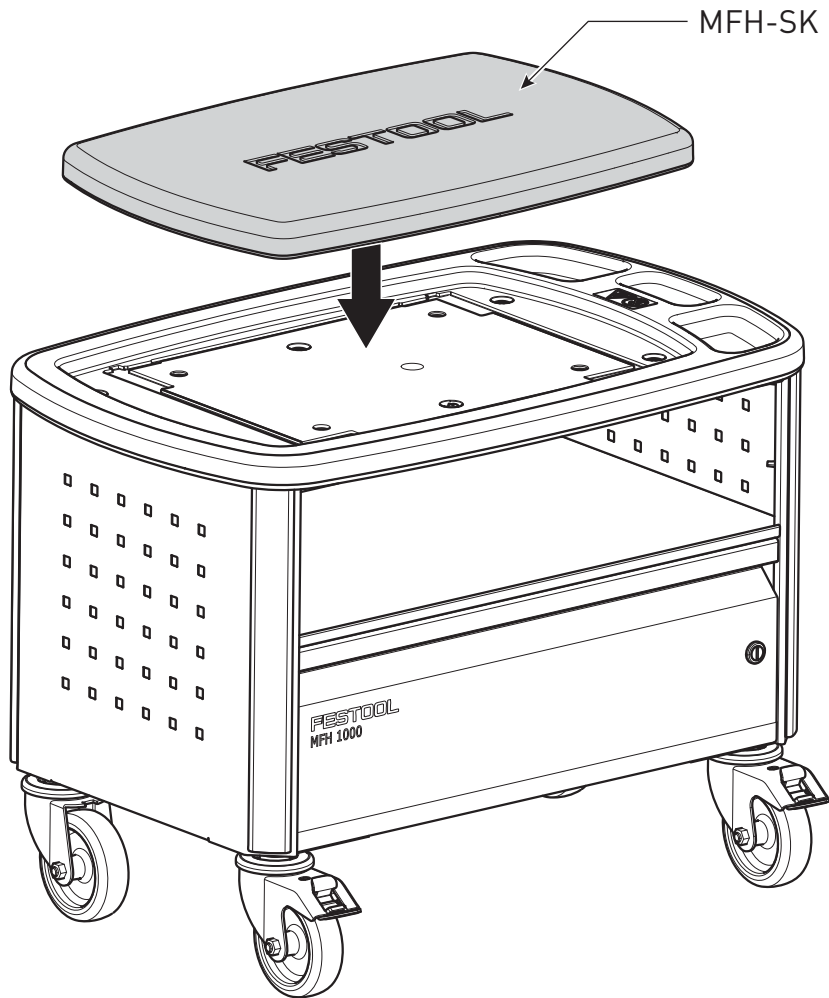

2

UCR 1000

max.
30 kg

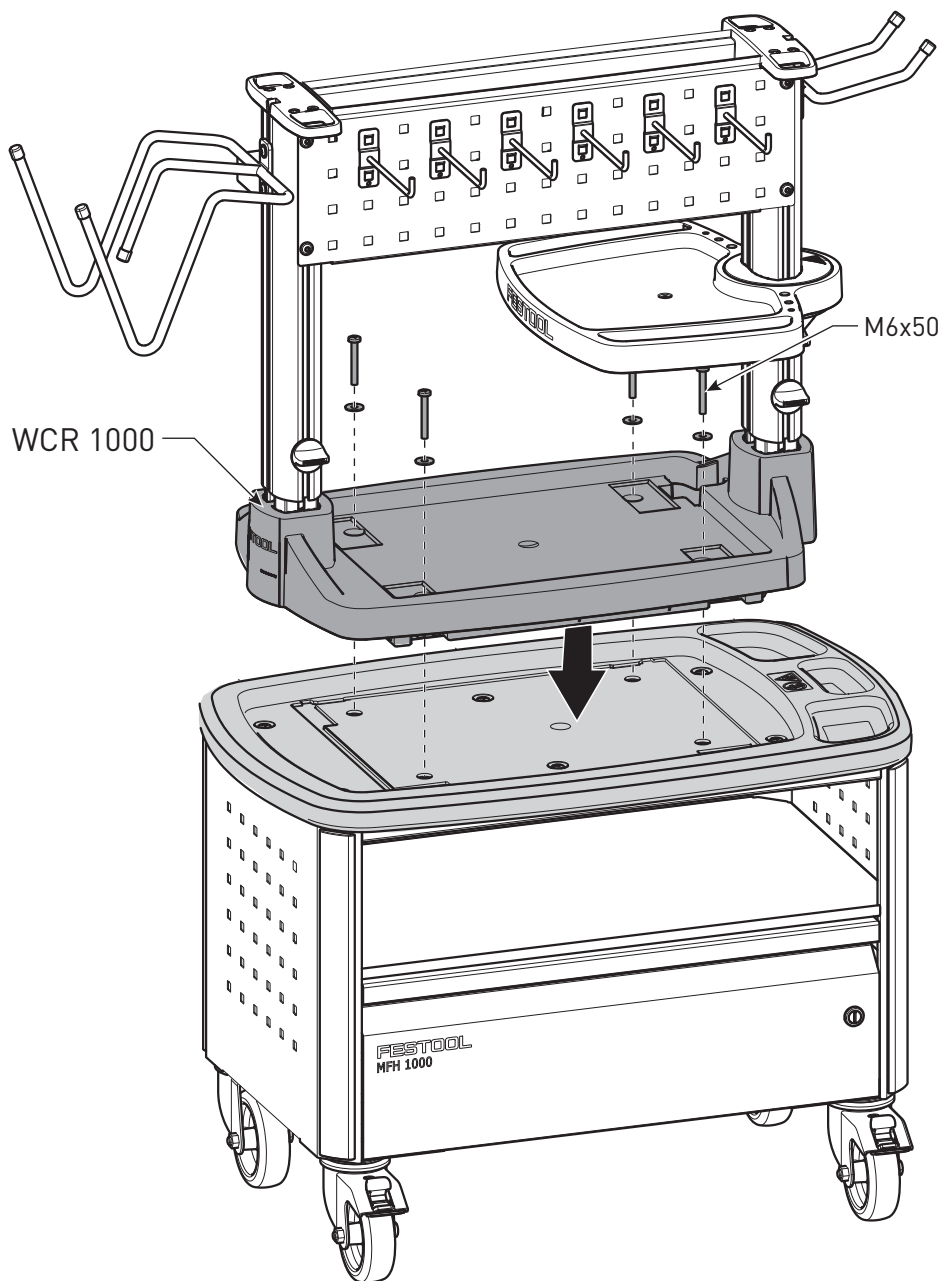



1 Bestimmungsgemäße Verwendung

Das Universalcenter (UCR 1000) und der Multifunktionshocker (MFH 1000) sind bestimmungsgemäß vorgesehen für die Verwendung in geschlossenen Räumen im Nicht-Wohnbereich.

Das **Universalcenter** ist zusammen mit dem Workcenter (WCR 1000) wie ein mobiler Werkstattwagen einsetzbar und dient zum Ablegen, Aufbewahren und Transportieren von Werkzeugen und Verbrauchsmaterial.

Der **Multifunktionshocker** ist zusammen mit dem Sitzkissen (MFH-SK) als mobiler Sitzhocker einsetzbar.

 Aus Sicherheitsgründen ist das eigenmächtige Umbauen und/oder Verändern des Produktes nicht gestattet.

 Bei nicht bestimmungsgemäßem Gebrauch haftet der Benutzer.

2 Symbole



Warnung vor allgemeiner Gefahr



Anleitung, Hinweise lesen



Hinaufsteigen verboten

3 Sicherheitshinweise

 **Warnung! Lesen Sie sämtliche Sicherheitshinweise und Anweisungen.** Fehler bei der Einhaltung der Warnhinweise und Anweisungen können schwere Verletzungen verursachen.

Bewahren Sie alle Sicherheitshinweise und Anleitungen für die Zukunft auf.

- Dieses Gerät kann von Personen mit verringerten physischen, sensorischen oder mentalen Fähigkeiten oder Mangel an Erfahrung und Wissen benutzt werden, wenn sie beaufsichtigt werden oder bezüglich des sicheren Gebrauchs des Gerätes unterwiesen wurden und die daraus resultierenden Gefahren verstehen. **Kinder** sollten beaufsichtigt werden, dass sie nicht mit dem Gerät spielen.
- **Verwenden Sie das Gerät nicht auf schrägen oder unebenen Untergründen.** Das

Gerät kann ansonsten umkippen oder wegrollen und zu Unfällen und Sachbeschädigung führen.

- **Verwenden Sie das Gerät nur auf sauberem, glattem und tragfähigem Untergrund.** Scharfkantige, spitze Fremdkörper und Faser (z.B. von Putzlappen) können die Rollen beschädigen oder sich in diesen festsetzen. Kontrollieren Sie die Rollen auf festsetzende Fremdkörper, bevor Sie das Gerät wegrollen oder an anderer Stelle einsetzen.
- **Überlasten Sie das Gerät nicht, und mißbrauchen Sie dieses nicht als Leiter oder Gerüst. Beachten Sie das zulässige Maximalgewicht (Abb: [2] + [3]).** Eine Überlastung oder ein Stehen auf dem Gerät kann zu Unfällen führen. Bei Nutzung der Ablagemöglichkeit des Wagens durch Gegenstände, die aufgrund ihrer Kontur keine flächige Kraftverleitung gewährleisten, benutzen Sie unbedingt als zusätzliche Unterlage eine ausreichend stabile Platte entsprechenden Materials.

4 Montage

Montage	Abbildung
Korpus	[1]
Montage zu MFH 1000	[2]
Montage zu UCR 1000	[3]



Zur Nachrüstung eines bestehenden Workcenter WCR 1000 mit Seriennummer kleiner 10102312 ist zusätzlich die Grundplatte 35000318 erforderlich.

5 Umwelt



Gerät nicht in den Hausmüll werfen!

Geräte, Zubehör und Verpackungen einer umweltgerechten Wiederverwertung zuführen. Geltende nationale Vorschriften beachten.

Nur EU: Gemäß Europäischer Richtlinie über Elektro- und Elektronik-Altgeräte und Umsetzung in nationales Recht, müssen verbrauchte Elektrowerkzeuge getrennt gesammelt und einer umweltgerechten Wiederverwertung zugeführt werden.

Informationen zur REACH: www.festool.com/reach

1 Intended use

The Universalcenter (UCR 1000) and the Multifunctional Stool (MFH 1000) are intended for use in enclosed rooms in non-residential areas. Together with the Workcenter (WCR 1000), the **Universalcenter** can be used like a mobile workshop trolley and is used to set down, store and transport tools and consumables.

Together with the seat cushion (MFH-SK), the **Multifunctional Stool** can be used as a mobile stool.



For safety reasons, unauthorised changes and/or modifications to the product are not permitted.



The user is liable for improper or non-intended use.

2 Symbols



Warning of general danger



Read the manual/instructions



Climbing prohibited

3 Safety instructions



Warning! Read and observe all information and safety instructions. Failure to adhere to the warnings and instructions may cause serious injuries.

Keep all safety information and other instructions in a safe place for future reference.

- This device can be used by persons with reduced physical, sensory or mental abilities or those who lack experience or knowledge, if they are supervised or have been instructed on safe use of the device and understand the resulting dangers. **Children** should always be supervised to ensure that they do not play with the machine.
- **Do not use the device on inclined or uneven subsurfaces.** Otherwise, the device may tip over or roll away and cause accidents and material damage.
- **Only use the device on a clean, smooth and load-bearing subsurface.** Sharp-edged or pointed foreign objects and fibres (e.g. of cleaning cloths) may damage the castors or become lodged in the castors. Check the castors for any foreign objects that may

have become lodged before you roll the device away or use it at another location.

- **Do not overload the device, and do not misuse it as a ladder or scaffold. Observe the permissible maximum weight (Fig.: [2] + [3]).** Overloading or standing on the device may cause accidents. When using the storage option of the trolley for objects which cannot guarantee an even distribution of the force due to their contour, it is imperative you use a plate of corresponding material that is adequately stable as an additional base.

4 Assembly

Assembly

Figure

Main body

Assembly of MFH 1000

Assembly of UCR 1000



The 35000318 base plate is also required for the retrofitting of an existing Workcenter WCR 1000 with serial number lower than 10102312.

5 Environment



Do not dispose of the tool in the household waste! Recycle tools, accessories and packaging. Observe applicable national regulations.

EU only: In accordance with European Directive 2002/96/EC on waste electrical and electronic equipment and implementation in national law, used power tools must be collected separately and handed in for environmentally friendly recycling.

Information on REACH: www.festool.com/reach

1 Utilisation conforme

La servante universelle (UCR 1000) et le tabouret multifonctions (MFH 1000) sont destinés à l'utilisation dans des locaux fermés non habités.

La **servante universelle** et le Workcenter (WCR 1000) s'utilisent comme un chariot de chantier mobile et servent à déposer, ranger et transporter des outils et des consommables.

Le **tabouret multifonctions** et son coussin (MFH-SK) s'utilisent comme tabouret mobile.

 Pour des raisons de sécurité, des transformations et/ou modifications arbitraires du produit ne sont pas autorisées.

 La responsabilité de l'utilisateur est engagée en cas d'utilisation non conforme.

2 Symboles

 Avertit d'un danger général

 Lire la notice / les instructions

 Interdiction de monter dessus

3 Consignes de sécurité

 **Avertissement ! Lire toutes les consignes de sécurité et instructions.** Le non-respect des consignes d'avertissement et des instructions peut occasionner des blessures graves.

Conserver toutes les consignes de sécurité et notices d'instructions pour une référence future.

- Cet appareil peut être utilisé par des personnes ayant des capacités physiques, sensorielles ou mentales limitées ou manquant d'expérience et de connaissance, lorsqu'elles sont sous surveillance ou bien qu'elles ont reçu une formation sur l'utilisation sûre de l'appareil et en comprennent les dangers qui en résultent. **Les enfants** devraient rester sous surveillance afin de s'assurer qu'ils ne jouent pas avec l'appareil.
- **Ne pas utiliser l'appareil sur des surfaces inclinées ou inégales.** L'appareil pourrait sinon basculer ou rouler et entraîner des dommages matériels et corporels.
- **Utiliser l'appareil uniquement sur un support propre, lisse et solide.** Des corps

étrangers pointus et à arêtes vives et des fibres (par ex. de chiffons) peuvent endommager les roulettes et les bloquer. Contrôler l'absence de corps étrangers bloqués dans les roulettes avant de faire rouler l'appareil ou de l'utiliser à un autre endroit.

- **Ne pas surcharger l'appareil et ne pas l'utiliser comme échelle ou comme échafaudage. Respecter le poids maximal autorisé (fig : [2] + [3]).** Une surcharge ou le fait de monter sur l'appareil peut causer des accidents. En déposant des objets sur le chariot qui, en raison de leur forme, ne garantissent pas une répartition de la charge à plat, utiliser absolument comme support supplémentaire une plaque suffisamment stable dans une matière appropriée.

4 Montage

Montage	Figure
Corpus	
Montage du MFH 1000	
Montage de la UCR 1000	

 La plaque de base 35000318 est requise en plus pour équiper ultérieurement un Workcenter WCR 1000 existant et portant le numéro de série inférieur à 10102312.

5 Environnement

 **Ne pas jeter l'appareil avec les ordures ménagères !** Veiller à un recyclage écologique de l'appareil, des accessoires et des emballages. Respecter les prescriptions nationales en vigueur.

Uniquement UE : selon la directive européenne relative aux appareils électriques et électroniques usagés et sa transposition en droit national, les outils électroportatifs usagés doivent être collectés à part et recyclés de manière écologique.

Informations à propos de REACH : www.festool.com/reach

1 Uso conforme a lo previsto

El centro universal (UCR 1000) y el taburete multifunción (MFH 1000) están previstos para su uso en espacios cerrados ubicados en zonas no habitables.

El **centro universal** se puede utilizar junto con el Workcenter (WCR 1000) a modo de carrito de taller y sirve para almacenar, conservar y transportar herramientas y consumibles.

El **taburete multifunción** se puede utilizar junto con la almohadilla de asiento (MFH-SK) a modo de taburete móvil.



Por motivos de seguridad, no está permitido reconvertir o modificar el producto sin autorización.



El usuario será responsable de cualquier utilización indebida.

2 Símbolos



Aviso de peligro general



Leer las instrucciones e indicaciones



Prohibido subir

3 Indicaciones de seguridad



Advertencia. Lea todas las indicaciones de seguridad e instrucciones. Los errores en el cumplimiento de las indicaciones de advertencia e instrucciones pueden ocasionar lesiones graves.

Guarde todas las indicaciones de seguridad e instrucciones para que sirvan de futura referencia.

- Esta herramienta puede ser utilizada por personas con las capacidades físicas, sensoriales o mentales disminuidas o con falta de experiencia y conocimientos si son vigiladas o han sido instruidas respecto al uso seguro de la herramienta y comprenden los peligros derivados de la misma. Los **niños** no deben dejarse desatendidos con el fin de evitar que jueguen con la herramienta.
- **No utilice la herramienta en superficies inclinadas o irregulares.** De lo contrario, la herramienta podría volcar o desplazarse de forma involuntaria y provocar así accidentes y daños materiales.

- **Utilice la herramienta únicamente en superficies limpias, lisas y estables.** Los cuerpos extraños cortantes y puntiagudos y las fibras (p. ej. procedentes de paños de limpieza) pueden dañar las ruedas o quedar aprisionados en ellas. Compruebe que no haya cuerpos extraños adheridos a las ruedas antes de desplazar la herramienta o de colocarla en otro lugar.
- **No sobrecargue la herramienta ni la utilice como escalera o andamio. Tenga en cuenta el peso máximo admisible (fig.: [2] + [3]).** Sobrecargar la herramienta o subirse a ella puede provocar accidentes. En el caso de utilizar el carrito para almacenar en el compartimento objetos que, debido a su contorno, no garanticen una distribución uniforme de la fuerza, es imprescindible que utilice una placa estable de un material adecuado como base adicional.

4 Montaje

Montaje

Figura

Cuerpo

Montaje de MFH 1000

Montaje de UCR 1000



Para ampliar el equipamiento de un Workcenter WCR 1000 existente con número de serie inferior a 10102312 se requiere también la placa base 35000318.

5 Medio ambiente



No desechar la herramienta con la basura doméstica. Reciclar las herramientas, los accesorios y los embalajes de

forma respetuosa con el medio ambiente. Respetar las disposiciones nacionales vigentes.

Solo UE: De acuerdo con la Directiva europea sobre residuos de aparatos eléctricos y electrónicos y su transposición a la legislación nacional, las herramientas eléctricas usadas deben recogerse por separado y reciclarse de forma respetuosa con el medio ambiente.

Información sobre REACH: www.festool.com/reach

1 Utilizzo conforme

L'Universalcenter (UCR 1000) ed il carrello multifunzione (MFH 1000) sono previsti conformemente alla loro destinazione per l'impiego in ambienti chiusi in locali non abitativi.

L'**Universalcenter** può essere utilizzato unitamente al Workcenter (WCR 1000) come un carrello d'officina mobile e serve ad appoggiare, conservare e trasportare utensili e materiale di consumo.

Il **carrello multifunzione** può essere utilizzato unitamente al cuscino (MFH-SK) come sgabello mobile.

 Per motivi di sicurezza non è consentito trasformare e/o modificare il prodotto di propria iniziativa.

 Il proprietario risponde dei danni in caso di uso non appropriato dell'attrezzo.

2 Simboli

 Avvertenza di pericolo generico

 Istruzioni, leggere le avvertenze

 Vietato salirci sopra

3 Avvertenze per la sicurezza

 **Attenzione! Leggere tutte le avvertenze per la sicurezza e le istruzioni d'uso.** Eventuali errori in caso di osservanza delle avvertenze e delle istruzioni possono provocare gravi lesioni.

Conservate tutte le avvertenze di sicurezza e le istruzioni d'uso per riferimenti futuri.

- L'utilizzo del presente apparecchio è consentito anche a persone inesperte in materia o con capacità fisiche, sensoriali o mentali limitate, purché assistite durante le operazioni o istruite riguardo all'utilizzo sicuro e ai pericoli risultanti. **bambini** vanno opportunamente sorvegliati affinché non giochino con l'apparecchio.
- **Non utilizzare l'apparecchio su fondi inclinati o irregolari.** Altrimenti l'apparecchio potrebbe ribaltarsi o mettersi in movimento e provocare incidenti e danni materiali.
- **Utilizzare l'apparecchio solo su un fondo pulito, liscio e solido.** Eventuali corpi estranei con spigoli vivi o appuntiti e le fibre (ad es. di panni) possono danneggiare

le rotelle o impigliarsi in queste. Controllare che nelle rotelle non si siano impigliati corpi estranei prima di muovere l'apparecchio o di utilizzarlo altrove.

- **Non sovraccaricare l'apparecchio e non utilizzarlo come scala o impalcatura. Prestare attenzione al peso massimo ammesso (fig.: [2] + [3]).** Sovraccaricare l'apparecchio o salirci sopra può provocare incidenti. Se sul carrello si appoggiano oggetti che, per la loro forma, non garantiscono una distribuzione della forza su tutta la superficie, utilizzate sempre come base supplementare un piano sufficientemente robusto di materiale adatto.

4 da montare

da montare

Figura

Corpo

Montaggio di MFH 1000

Montaggio di UCR 1000

 Per equipaggiare a posteriori un Workcenter WCR 1000 presente con numero di serie inferiore a 10102312, è inoltre necessaria la piastra base 35000318.

5 Ambiente

 **Non gettare l'apparecchio tra i rifiuti domestici!** Smaltire gli apparecchi, gli accessori e gli imballaggi introducendoli nel ciclo di recupero a tutela dell'ambiente. Attenersi alle disposizioni di legge nazionali in vigore.

Solo EU: nel rispetto della direttiva europea in materia di apparecchiature elettriche ed elettroniche usate e delle rispettive leggi nazionali derivatene, gli apparecchi elettrici devono essere raccolti separatamente e introdotti nell'apposito ciclo di smaltimento e recupero a tutela dell'ambiente.

Informazioni su REACH: www.festool.com/reach

1 Gebruik volgens de voorschriften

Het universele center (UCR 1000) en de multifunctionele kruk (MFH 1000) zijn conform de bepalingen bestemd voor gebruik in gesloten ruimtes anders dan woningen.

Het **universele center** is samen met het workcenter (WCR 1000) als een mobiele werkplaatswagen inzetbaar en dient ervoor om gereedschap en verbruiksmateriaal op te leggen, op te slaan en te transporteren.

De **multifunctionele kruk** kan samen met het zitkussen (MFH-SK) worden gebruikt als mobiele zitkruk.



Uit veiligheidsoverwegingen is het niet toegestaan om het product eigenhandig om te bouwen en/of te veranderen.



De gebruiker is aansprakelijk bij gebruik dat niet volgens de voorschriften plaatsvindt.

2 Symbolen



Waarschuwing voor algemeen gevaar



Handleiding, instructies lezen!



Verboden erop te klimmen

3 Veiligheidsvoorschriften

! Waarschuwing! Lees alle veiligheidsvoorschriften en aanwijzingen. Wanneer men zich niet aan de waarschuwingen en aanwijzingen houdt, kan dit tot ernstig letsel leiden.

Bewaar alle veiligheidsinstructies en handleidingen om ze later te kunnen raadplegen.

- Dit apparaat mag alleen worden gebruikt door personen met verminderde lichamelijke, zintuiglijke of mentale vermogens of een gebrek aan ervaring en kennis, wanneer toezicht op hen wordt uitgeoefend of zij geïnstrueerd zijn over een veilig gebruik van het apparaat en ze de gevaren begrijpen die daarmee samenhangen. **Kinderen** dienen onder toezicht te staan om te voorkomen dat zij met het apparaat spelen.
- **Gebruik het apparaat niet op een schuine of oneffen ondergrond.** Het apparaat kan

anders omvallen of wegrollen, hetgeen kan leiden tot ongevallen en zaakbeschadiging.

- **Gebruik het apparaat alleen op een schone, vlakke en solide ondergrond.** Oneigenlijke scherpgekante en puntige voorwerpen en vezels (van bijv. poetslappen) kunnen de wielen beschadigen of zich erin vastzetten. Controleer de wielen op vreemde vastzittende voorwerpen voordat u het apparaat verplaatst of op een andere plaats gebruikt.
- **Overbelast het apparaat niet en gebruik het niet als ladder of stelling. Houd u aan het maximaal toelaatbare gewicht (afb.: [2] + [3]).** Wanneer u het apparaat overbelast of erop gaat staan, kan dit tot ongevallen leiden. Wanneer u de wagen gebruikt om er voorwerpen op te leggen die vanwege hun vorm geen vlakke krachtverdeling waarborgen, dient u beslist een voldoende stabiele plaat van daartoe geschikt materiaal als extra steun te gebruiken.

4 Montage

Montage	Afbeelding
Body	
Montage voor MFH 1000	
Montage voor UCR 1000	



Voor uitbreiding achteraf van een bestaand workcenter WCR 1000 met serienummer lager dan 10102312 is bovendien de grondplaat 35000318 nodig.

5 Speciale gevaaromschrijving voor het milieu



Geef het apparaat niet met het huisvuil mee! Voer de apparaten, accessoires en verpakkingen op milieuvriendelijke wijze af.

Neem de geldende nationale voorschriften in acht.

Alleen EU: Volgens de Europese richtlijn inzake gebruikte elektrische en elektronische apparaten en de omzetting hiervan in de nationale wetgeving dienen oude elektrische apparaten gescheiden te worden ingezameld en op milieuvriendelijke wijze te worden afgevoerd.

Informatie voor REACH: www.festool.com/reach

1 Avsedd användning

Universalcentret (UCR 1000) och multifunktionspallen (MFH 1000) ska endast användas inomhus i områden ej avsedda för boende.

Tillsammans med Workcenter (WCR 1000) kan **universalcentret** användas som mobil verkstadsvagn för att lägga ifrån sig, förvara och transportera verktyg och förbrukningsmaterial.

Multifunktionspallen kan användas som mobil pall tillsammans med sittdynan (MFH-SK).



Av säkerhetsskäl får produkterna inte byggas om och/eller modifieras på eget bevåg.



Vid felaktig användning ligger ansvaret på användaren.

2 Symboler



Varning för allmän risk



Läs bruksanvisningen och anvisningarna!



Förbjudet att kliva upp på produkten

3 Säkerhetsanvisningar



Varning! Läs och följ alla säkerhetsanvisningar och instruktioner. Om varningsanvisningarna och bruksanvisningen inte följs kan allvarliga personskador uppstå.

Spara alla säkerhetsanvisningar och bruksanvisningar för framtida bruk.

- Denna produkt kan användas av personer med nedsatt fysisk, sensorisk, mental förmåga eller personer som saknar kunskap och erfarenhet, så länge som de hålls under uppsikt eller fått instruktioner om hur produkten hanteras säkert och de förstått vilka faror som kan uppstå vid felaktig användning. **Barn** ska hållas under uppsikt. Produkten är ingen leksak.
- **Använd inte produkten på lutande eller ojämna underlag.** Den kan välta eller rulla iväg och orsaka olyckor och materialskador.
- **Produkten får endast användas på rena, släta och bärkraftiga underlag.** Främmande föremål som är spetsiga eller har vassa kanter samt fibrer (från t.ex. putstrasor) kan skada hjulen eller fastna i dem. Kontrollera att det inte finns främmande före-

mål på hjulen innan du rullar produkten eller använder den på ett annat ställe.

- **Överbelasta inte produkten och använd den aldrig som stege eller ställning. Observera den tillåtna maxvikten (bild: [2] + [3]).** Att överbelasta eller stå på produkten kan leda till olyckor. Om vagnen används för att förvara föremål som på grund av sin kontur inte ligger stadigt måste du använda en platta av lämpligt material som ytterligare underlag.

4 Montage

Montage	Bild
Stomme	
Montering MFH 1000	
Montering UCR 1000	



För att komplettera ett befintligt Workcenter WCR 1000 med serienummer lägre än 10102312 krävs även grundplattan 35000318.

5 Miljö



Släng inte maskinen i hushållssoporna!

Se till att verktyg, tillbehör och förpackningar lämnas till miljövänlig återvinning. Observera gällande nationella föreskrifter.

Endast EU: Enligt EU-direktivet om uttjänt el- och elektronikutrustning och omsättning till nationell lagstiftning måste förbrukade elverktyg källsorteras och återvinnas på ett miljövänligt sätt.

Information om REACH: www.festool.com/reach

1 Määräystenmukainen käyttö

Universalcenter (UCR 1000) ja työkaluvaunu (MFH 1000) on tarkoitettu sisäkäyttöön versta-tiloissa (ei asuintiloissa).

Universalcenter toimii Workcenterin (WCR 1000) kanssa liikuteltavana versta-vaununa, jota voi käyttää työkalujen ja käyttötarvikkeiden säilytykseen ja kuljetukseen.

Työkaluvaunu toimii istuintyynyn (MFH-SK) kanssa liikuteltavana istuinpenkinä.



Tuotteeseen omin päin tehtävät muutokset ovat turvallisuussyistä kiellettyjä.



Koneen käyttäjä vastaa määräysten-vas- taisesta käytöstä aiheutuneista vahin- goista.

2 Tunnukset



Varoitus yleisestä vaarasta



Lue ohjeet/huomautukset



Päälle kiipeäminen on kielletty

3 Turvallisuusohjeet

Varoitus! Lue kaikki turva- ja käyttöohjeet. Varoitusten ja ohjeiden noudattamisen laiminlyönti voi johtaa vakaviin tapaturmiin.

Säilytä kaikki turvaohjeet ja käyttöohjeet myöhempää tarvetta varten.

- Tätä laitetta saavat käyttää henkilöt, joilla on fyysisiä, aistillisia tai henkisiä rajoitteita tai puutteellinen kokemus ja tietämys koneen käytöstä, jos asianomainen vastuuhenkilö valvoo käyttöä tai on opastanut heille laitteen turvallisen käytön ja he ymmärtävät laitteen käytöstä syntyvät vaarat. **Lapsia** tulee valvoa, että he eivät pääse leikkimään laitteen kanssa.
- **Älä käytä laitetta kaltevilla tai epätasaisilla alustoilla.** Muuten laite voi kaatua tai rullata pois paikaltaan, mikä saattaa johtaa tapaturmiin ja esinevahinkoihin.
- **Käytä laitetta vain puhtaalla, sileällä ja tukevalla alustalla.** Teräväreunaiset/-kärki- set liat ja kuidut (esim. puhdistusliinojen kuidut) voivat vahingoittaa pyöriä tai tarttua niihin kiinni. Tarkista pyörät lian varalta, ennen kuin liikutat laitetta tai käytät sitä toisessa paikassa.

- **Älä ylikuormita laitetta äläkä käytä sitä portaana tai seisontatasona. Huomioi suurin sallittu paino (kuva: [2] + [3]).** Ylikuorma tai seisominen laitteen päällä voi johtaa onnettomuuksiin. Jos säilytät vaunun päällä esineitä, jotka eivät muotonsa takia pysy kunnolla paikoillaan, käytä ehdottomasti kestävä levy lisätukena.

4 Asennus

Asennus

Kuva

Runko

Asennus MFH 1000:een

Asennus UCR 1000:een



Kun haluat tehdä varustelun ennes- tään olevaan Workcenter WCR 1000:een, jonka sarjanumero on nu- meroa 10102312 pienempi, tarvitset lisäksi pohjalevyä 35000318.

5 Ympäristö



Älä heitä käytöstä poistettua konetta ta- lousjätteiden joukkoon! Toimita käytöstä poistetut laitteet, tarvikkeet ja pakkauk- set ympäristöystävälliseen kierrätykseen. Nou- data voimassaolevia kansallisia määräyksiä.

Vain EU: Käytöstä poistettuja sähkö- ja elektro- niikkalaitteita koskevan eurooppalaisen direk- tiivin ja sitä vastaavan kansallisen lainsäädän- nön mukaan loppuun käytetyt sähkötyökalut täytyy kerätä erikseen talteen ja toimittaa ympäristöä säästävään kierrätykseen.

REACH:iin liittyvät tiedot: www.festool.com/reach

1 Intended use

The Universalcenter (UCR 1000) and the Multifunctional Stool (MFH 1000) are intended for use in enclosed rooms in non-residential areas. Together with the Workcenter (WCR 1000), the **Universalcenter** can be used like a mobile workshop trolley and is used to set down, store and transport tools and consumables.

Together with the seat cushion (MFH-SK), the **Multifunctional Stool** can be used as a mobile stool.

 For safety reasons, unauthorised changes and/or modifications to the product are not permitted.

 The user is liable for improper or non-intended use.

2 Symbols

 Warning of general danger

 Read the manual/instructions

 Climbing prohibited

3 Safety instructions

 **Warning! Read and observe all information and safety instructions.** Failure to adhere to the warnings and instructions may cause serious injuries.

Keep all safety information and other instructions in a safe place for future reference.

- This device can be used by persons with reduced physical, sensory or mental abilities or those who lack experience or knowledge, if they are supervised or have been instructed on safe use of the device and understand the resulting dangers. **Children** should always be supervised to ensure that they do not play with the machine.
- **Do not use the device on inclined or uneven subsurfaces.** Otherwise, the device may tip over or roll away and cause accidents and material damage.
- **Only use the device on a clean, smooth and load-bearing subsurface.** Sharp-edged or pointed foreign objects and fibres (e.g. of cleaning cloths) may damage the castors or become lodged in the castors. Check the castors for any foreign objects that may ha-

ve become lodged before you roll the device away or use it at another location.

- **Do not overload the device, and do not misuse it as a ladder or scaffold. Observe the permissible maximum weight (Fig.: [2] + [3]).** Overloading or standing on the device may cause accidents. When using the storage option of the trolley for objects which cannot guarantee an even distribution of the force due to their contour, it is imperative you use a plate of corresponding material that is adequately stable as an additional base.

4 Assembly

Assembly	Figure
Main body	
Assembly of MFH 1000	
Assembly of UCR 1000	

-  The 35000318 base plate is also required for the retrofitting of an existing Workcenter WCR 1000 with serial number lower than 10102312.

5 Miljø

 **Apparatet må ikke bortskaffes med almindeligt husholdningsaffald!** Apparater, tilbehør og emballage skal bortskaffes miljømæssigt korrekt på en kommunal genbrugsstation. Gældende nationale forskrifter skal overholdes.

Kun EU: Ifølge Rådets direktiv om affald af elektrisk og elektronisk udstyr og gennemførelse til national ret skal gammelt el-værktøj indsamles separat og afleveres til miljøvenlig genvinding.

Informationer om REACH: www.festool.com/reach

1 Riktig bruk

Universalsenteret (UCR 1000) og multifunksjonskrakken (MFH 1000) er beregnet på bruk i lukkede rom utenfor boligsektoren.

Universalsenteret fungerer som mobil verkstedsvogn sammen med arbeidssenteret (WCR 1000) og brukes til fralegging, oppbevaring og transport av verktøy og forbruksmateriell.

Multifunksjonskrakken brukes som mobil sittekrakk sammen med puten (MFH-SK).



Av sikkerhetsmessige årsaker er det ikke tillatt å foreta egne modifiseringer eller endringer på produktet.



Ved ikke-forskriftsmessig bruk bærer brukeren ansvaret.

2 Symboler



Advarsel om generell fare



Les veiledning, merknader



Oppstigning forbudt

3 Sikkerhetsregler



Advarsel! Les alle sikkerhetsmerknader og anvisninger. Dersom sikkerhetsmerknadene og anvisningene ikke følges riktig, kan det oppstå alvorlige personskader.

Oppbevar alle sikkerhetsmerknader og anvisninger for fremtidig bruk.

- Denne maskinen skal ikke brukes av personer med nedsatt fysiske, motoriske eller mentale evner eller manglende erfaring og kunnskap med mindre de er under oppsyn eller har fått opplæring i trygg bruk av apparatet og farer som kan oppstå. **Barn** må holdes under oppsyn for å sikre at de ikke leker med apparatet.
- **Ikke bruk apparatet på skrått eller ujevnt underlag.** Ellers kan apparatet velte eller trille bort og forårsake ulykker og materielle skader.
- **Apparatet må kun brukes på rent, glatt og bærekraftig underlag.** Fremmelegemer som har skarpe kanter eller er spisse, og fibre (f.eks. fra skurekluter) kan skade hjulene eller sette seg fast i dem. Kontroller om det sitter fast

fremmedlegemer i hjulene, før du triller bort apparatet eller bruker det et annet sted.

- **Ikke overbelast apparatet, og ikke bruk det som stige eller stillas. Overhold maks. tillatt vekt (fig.: [2] + [3]).** Dersom apparatet overbelastes, eller hvis noen står på det, kan det oppstå ulykker. Dersom vognen brukes til fralegging av gjenstander som på grunn av sin kontur ikke ligger med vekten jevnt fordelt over flaten, er du nødt til å bruke en tilstrekkelig stabil plate i egnet materiale som ekstra underlag.

4 Montering

Montering

Figur

Ramme

Montering til MFH 1000

Montering til UCR 1000



Ved ettermontering på et eksisterende arbeidssenter WCR 1000 med et serienummer som er lavere enn 10102312, er det i tillegg nødvendig med grunnplate 35000318.

5 Miljø



Apparatet skal ikke kastes i restavfallet!

Apparater, tilbehør og emballasje skal leveres til gjenvinning.

Ta hensyn til gjeldende nasjonale forskrifter.

Bare EU: I henhold til EU-direktivet om kasserte elektriske og elektroniske produkter og direktivets implementering i nasjonal rett må elektroverktøy som ikke lenger skal brukes, samles separat og leveres til miljøvennlig gjenvinning.

Informasjon om REACH: www.festool.com/reach

1 Utilização conforme as disposições

O Universalcenter (UCR 1000) e o banco multi-funções (MFH 1000) estão projetados, conforme as disposições, para a utilização em recintos fechados na área não residencial.

O **Universalcenter**, em conjunto com o Workcenter (WCR 1000), pode ser utilizado como um carro de oficina móvel e serve para pousar, guardar e transportar ferramentas e material de consumo.

O **banco multifunções** pode ser utilizado com a almofada (MFH-SK) como banco móvel.

 Por razões de segurança não é permitida uma mudança e/ou modificação abusiva do produto.

 Em caso de utilização incorreta, a responsabilidade é do utilizador.

2 Símbolos

 Advertência de perigo geral

 Instruções, ler as indicações

 Proibido subir para cima

3 Indicações de segurança

 **Advertência! Leia todas as indicações de segurança e instruções.** A falta de cumprimento das advertências e instruções pode dar origem a ferimentos graves.

Guarde todas as indicações de segurança e instruções para que possam ser utilizadas no futuro.

- Esta ferramenta pode ser utilizada por pessoas com faculdades físicas, sensoriais ou mentais limitadas ou com falta de experiência e conhecimentos, desde que supervisionadas ou que tenham recebido instruções relativamente à utilização da ferramenta e dos perigos daí resultantes. **As crianças** devem ser vigiadas, para não brincarem com a ferramenta.
- **Não deve utilizar o equipamento em pisos inclinados ou irregulares.** De contrário, o equipamento poderá tombar ou deslocar-se e dar origem a acidentes e danos materiais.

- **Utilize o equipamento apenas em piso limpo, liso e com suficiente capacidade de carga.** Corpos estranhos e fibras com arestas vivas e pontiagudas (p. ex., do pano de limpar) podem danificar os rodízios ou ficarem agarrados aos mesmos. Verifique se existem corpos estranhos agarrados aos rodízios antes de deslocar o equipamento ou de o aplicar num outro local.
- **Não sobrecarregue o equipamento nem o utilize indevidamente como escada ou andaime. Respeite o peso máximo permitido (Fig: [2] + [3]).** Podem ocorrer acidentes se sobrecarregar o equipamento ou se ficar de pé sobre o mesmo. Ao utilizar a capacidade de arrumo do carro para objetos que, devido ao seu contorno, não assegurem uma distribuição plana da força, é absolutamente necessário utilizar como base adicional uma placa suficientemente estável de material adequado.

4 Montagem

Montagem	Figura
Corpo	
Montagem para MFH 1000	
Montagem para UCR 1000	

 Para o reequipamento de um Workcenter WCR 1000 existente, com número de série inferior a 10102312, é adicionalmente necessária a base 35000318.

5 Meio ambiente

 **Não deite a ferramenta no lixo doméstico!** Encaminhar as ferramentas, acessórios e embalagens para reaproveitamento ecológico. Respeitar as normas nacionais em vigor..

Apenas países da UE: de acordo com a Diretiva Europeia sobre resíduos de equipamentos elétricos e eletrónicos e a sua transposição para a legislação nacional, as ferramentas elétricas usadas devem ser recolhidas separadamente e sujeitas a uma reciclagem que proteja o meio ambiente..

Informações sobre REACH: www.festool.com/reach

1 Применение по назначению

Универсальный центр (UCR 1000) и многофункциональный табурет (MFH 1000) предназначены для использования в закрытых нежилых помещениях.

Универсальный центр вместе с рабочим центром (WCR 1000) можно использовать для размещения, хранения и перевозки инструментов и расходных материалов на рабочем месте.

Многофункциональный табурет с подушкой (MFH-SK) служит удобным передвижным сиденьем.



По соображениям безопасности запрещается самовольно вносить изменения в конструкцию изделий.



Ответственность за использование не по назначению несёт пользователь.

2 Символы



Предупреждение об общей опасности



Внимательно прочтите руководство по эксплуатации/указания



Запрещается использовать устройство в качестве подставки

3 Указания по технике безопасности



Осторожно! Прочтите все указания по технике безопасности и инструкции. Неточное соблюдение предупреждающих указаний может стать причиной серьёзных травм.

Сохраняйте все указания по технике безопасности и руководства для будущего применения.

- Лицам с ограниченными физическими, сенсорными или умственными способностями или не имеющим необходимого опыта и знаний запрещается использовать данное устройство без присмотра или без соответствующего инструктажа по технике безопасности со стороны ответственного лица. Следите за тем, чтобы **дети** не играли с устройством.
- **Не пользуйтесь устройством на наклонных или неровных поверхностях**, где оно может опрокинуться или покатиться и

стать причиной несчастного случая или материального ущерба.

- **Размещайте устройство только на чистом, ровном и прочном основании.** Посторонние предметы с острыми краями или шипами и волокна (например, обтирочных тряпок) могут повредить колёса или застрять в них. Перед передвижением устройства на другое рабочее место проверяйте отсутствие посторонних предметов в колёсах.
- **Не перегружайте устройство и не используйте его в качестве лестницы или подставки. Соблюдайте максимальную нагрузку (рис.: [2] + [3]).** Перегружая и вставая на устройство, Вы рискуете получить травму. При размещении на тележке предметов сложной формы, которые могут опрокинуться, обязательно подкладывайте прочную подставку для придания им устойчивости.

4 Монтаж

Монтаж

Рисунок

Корпус

Сборка MFH 1000

Сборка UCR 1000



Для дооснащения старого рабочего центра WCR 1000 с серийным номером меньше 10102312 дополнительно требуется плита основания 35000318.

5 Опасность для окружающей среды



Не выбрасывайте инструмент вместе с бытовыми отходами! Обеспечьте экологически безопасную утилизацию инструментов, оснастки и упаковки. Соблюдайте действующие национальные предписания.

Только для стран ЕС: согласно директиве ЕС об отходах электрического и электронного оборудования, а также гармонизированным национальным стандартам отслужившие свой срок электроинструменты должны утилизироваться отдельно и направляться на экологически безопасную переработку.

Информация по директиве REACH: www.festool.com/reach

1 Použití v souladu s určením

Univerzální centrum (UCR 1000) a multifunkční centrum (MFH 1000) jsou určeny k použití v uzavřených nebytových prostorech.

Univerzální centrum lze společně s pracovním centrem (WCR 1000) použít jako mobilní dílenský vozík a slouží k odkládání, ukládání a přemísťování náradí a spotřebního materiálu.

Multifunkční stoličku lze společně se sedákem (MFH-SK) použít jako mobilní židli.



Z bezpečnostních důvodů je zakázáno provádět u výrobku jakékoli vlastní úpravy a změny.



Při použití v rozporu s určeným účelem přebírá odpovědnost uživatel.

2 Symboly



Varování před všeobecným nebezpečím



Přečtěte si návod, pokyny



Stoupání zakázáno

3 Bezpečnostní pokyny



Výstraha! Přečtěte si všechny bezpečnostní pokyny a instrukce. Chyby při dodržování varovných upozornění a instrukcí mohou způsobit těžká poranění.

Všechny bezpečnostní pokyny a návody uschovejte, abyste je mohli použít i v budoucnosti.

- Toto zařízení smějí používat osoby s omezenými fyzickými, smyslovými či duševními schopnostmi nebo nedostatečnými zkušenostmi a znalostmi, jsou-li pod dohledem nebo byly poučeny o bezpečném používání zařízení a rozumějí souvisejícím rizikům. Na **děti** je nutné dohlížet, aby si se zařízením nehrály.
- **Zařízení nepoužívejte na šikmém nebo nerovném podkladu.** Zařízení se může převrátit nebo ujet, což může způsobit úrazy a věcné škody.
- **Zařízení používejte pouze na čistém a rovném podkladu s dostatečnou nosností.** Špičatá cizí tělesa s ostrými hranami a vlákna (např. z hadrů) mohou poškodit kolečka nebo se v nich zachytit. Než budete se zařízením přejíždět nebo ho budete použí-

vat na jiném místě, zkontrolujte, zda v kolečkách nejsou zachycená cizí tělesa.

- **Zařízení nepřetěžujte a nepoužívejte ho jako žebřík nebo stojan. Dodržujte maximální přípustnou nosnost (obr: [2] + [3]).** Přetížení nebo stání na zařízení může způsobit úrazy. Pokud vozík používáte pro odložení předmětů, u kterých v důsledku jejich tvaru nedochází k plošnému rozložení síly, použijte bezpodmínečně jako dodatečnou podložku dostatečně stabilní desku z odpovídajícího materiálu.

4 Montáž

Montáž

Obrázek

Korpus

Montáž MFH 1000

Montáž UCR 1000



Pro dovybavení stávajícího pracovního centra WCR 1000 se sériovým číslem nižším než 10102312 je navíc zapotřebí základní deska 35000318.

5 Životní prostředí



Nářadí nevyhazujte do domovního odpadu! Náradí, příslušenství a obaly odevzdejte k ekologické recyklaci. Dodržujte platné vnitrostátní předpisy.

Pouze EU: Podle evropské směrnice o odpadních elektrických a elektronických zařízeních a provádění v národním právu se musí staré elektrické nářadí shromažďovat odděleně a odevzdat k ekologické recyklaci.

Informace k REACH: www.festool.com/reach

1 Użycie zgodne z przeznaczeniem

Centrum uniwersalne (UCR 1000) i stółek wielofunkcyjny (MFH 1000) są przeznaczone do stosowania w zamkniętych pomieszczeniach niemieszkalnych.

Centrum uniwersalne wraz z centrum roboczym (WCR 1000) tworzy mobilny warsztat i służy do odkładania, przechowywania i transportu narzędzi i materiałów eksploatacyjnych.

Stółek wielofunkcyjny wraz z siedziskiem (MFH-SK) służy jako przenośny stółek do siedzenia.



Ze względów bezpieczeństwa samowolne przebudowywanie i/ lub modyfikowanie produktu są niedozwolone.



W przypadku eksploatacji niezgodnej z przeznaczeniem, odpowiedzialność ponosi użytkownik.

2 Symbole



Ostrzeżenie przed ogólnym zagrożeniem



Przeczytać instrukcje i zalecenia



Zabrania się wchodzenia na urządzenie

3 Uwagi dotyczące bezpieczeństwa



Ostrzeżenie! Należy przeczytać wszystkie zalecenia bezpieczeństwa pracy i instrukcje. Postępowanie niezgodne z zaleceniami bezpieczeństwa i instrukcjami mogą spowodować poważne obrażenia.

Wszystkie zalecenia odnośnie bezpieczeństwa pracy i instrukcje należy zachować do wykorzystania w przyszłości.

- To urządzenie może być używane przez osoby o obniżonej sprawności fizycznej, sensorycznej lub mentalnej lub osoby o niewielkim doświadczeniu i wiedzy, o ile są nadzorowane lub zostały przeszkolone w zakresie bezpiecznego użytkowania urządzenia i rozumieją związane z nim zagrożenia. **Dzieci** nie mogą bawić się urządzeniem.
- **Nie używać urządzenia na pochyłych lub nierównych powierzchniach.** W przeciw-

nym razie urządzenie może się przewrócić lub potoczyć, powodując wypadki i uszkodzenia mienia.

- **Używać urządzenia tylko na czystej, gładkiej i stabilnej powierzchni.** Przedmioty o ostrych krawędziach, przedmioty spiczaste i włókna (np. w ściereczkach do czyszczenia) mogą uszkodzić rolki lub w nich utkwąć. Przed przesunięciem urządzenia w inne miejsce należy sprawdzić, czy w rolkach nie zakleszczyły się ciała obce.
- **Nie przeciążać urządzenia i nie używać go niezgodnie z przeznaczeniem jako drabiny lub rusztowania. Zachować dopuszczalny ciężar maksymalny (rys: [2] + [3]).** Przeciążenie urządzenia lub stanięcie na nim może prowadzić do wypadków. Jeśli na przeznaczoną do tego powierzchnię wózka odkładane będą przedmioty, które ze względu na swój kształt nie zapewniają równomiernego rozłożenia ciężaru, niezbędne jest użycie dodatkowej podkładki w postaci dostatecznie stabilnej płyty z odpowiedniego materiału.

4 Montaż

Montaż

Ilustracja

Korpus

Montaż z 1000

Montaż z UCR 1000



Do rozbudowy centrum roboczego WCR 1000 o numerze seryjnym niższym niż 10102312 konieczne jest użycie dodatkowej płyty 35000318.

5 Środowisko



Nie wyrzucać urządzenia razem z odpadami domowymi! Urządzenia, wyposażenie i opakowania przekazywać do recyklingu przyjaznego środowisku. Przestrzegać obowiązujących przepisów krajowych.

Tylko w UE: Zgodnie z europejską dyrektywą dotyczącą zużytych urządzeń elektrycznych i elektronicznych i jej transpozycją do prawa krajowego, zużyte elektronarzędzia podlegają segregacji i recyklingowi w sposób przyjazny środowisku.

Informacje dotyczące rozporządzenia REACH: www.festool.com/reach

1 Използване по предназначение

Универсалният център (UCR 1000) и мултифункционалната маса (MFH 1000) са предвидени за използване в затворени помещения, които не са част от жилищни площи.

Универсалният център може да се използва заедно с работния център (WCR 1000) като мобилна сервизна количка и служи за поставяне, съхраняване и транспортиране на инструменти и консумативи.

Мултифункционалната маса може да се използва заедно с възглавницата (MFH-SK) като мобилна табуретка.

 От съображения за сигурност преустройството по собствена инициатива и/или промяната на продукта не се разрешават.

 При употреба не по предназначение вина носи използващия.

2 Символи

 Предупреждение за обща опасност

 Прочетете упътването, инструкциите

 Качването върху количката е забранено

3 Правила за техниката на безопасност

 **Предупреждение! Прочетете всички правила и инструкции за безопасност.** Грешките при спазване на предупредителните указания и инструкции могат да причинят тежки наранявания.

Съхранявайте всички инструкции за безопасност и упътвания, за да може в бъдеще при нужда да се консултирате с тях.

- Тази машина може да се използва от лица с намалени физически, сетивни или ментални способности или с недостиг на опит и познания, ако бъдат наблюдавани или ако бъдат инструктирани за безопасно боравене с уреда и разберат опасностите, които той крие. **Деца** трябва да се наблюдават, за да не си играят с машината.

- **Не използвайте машината върху скосени или неравни повърхности.** Машината в противен случай може да се преобърне или изтъркаля и това да доведе до злополуки и материална щета.
- **Използвайте машината само върху чиста, гладка и устойчива основа.** Острите чужид тела и влакната (напр. от парцали за почистване) могат да повредят ролките или да полепнат по тях. Проверявайте ролките за заседнали чужди тела, преди да откарвате машината или да използвате на друго място.
- **Не претоварвайте машината и не я използвайте като стълба или подпора.** **Спазвайте допустимото максимално тегло (фиг.: [2] + [3]).** Претоварване или заставане върху уреда може да доведе до злополуки. При използване на възможността за прибиране в количката на предмети, които поради формата си не могат да осигурят равно разпределение на силата, непременно използвайте като допълнителна подложка достатъчно стабилен плот от съответния материала.

4 Монтаж

Монтаж	Изображение
Корпус	
Монтаж към MFH 1000	
Монтаж към UCR 1000	

 За дооборудване на съществуващ работен център WCR 1000 със серийен номер по-малък от 10102312 е нужен допълнително основен плот 35000318.

5 Околна среда

 **Не изхвърляйте уреда в домакинския боклук!** Инструменти, принадлежности и консумативи трябва да бъдат разделно изхвърляни с мисъл за околната среда. Спазвайте валидните национални разпоредби.

Само ЕС: Според европейската наредба използваните електроуреди трябва да се събират разделно и да бъдат предавани за рециклиране с мисъл за околната среда.

Информация за REACH: www.festool.com/reach

1 Sihipärane kasutamine

Universaalne tööpink (UCR 1000) ja multifunktsionaalne taburet (MFH 1000) on mõeldud kasutamiseks kinnistes mitteiluruumides.

Universaalset tööpinki koos töökaruga (WCR 1000) saab kasutada mobiilse töökojakärana ja on mõeldud tööriistade ja kulumaterjali hoiustamiseks ja transportimiseks.

Multifunktsionaalset taburetti koos istme polstriga (MFH-SK) saab kasutada mobiilse taburetinä.



Ohutuse tagamiseks ei ole lubatud toodet omavoliliselt ümber ehitada ja/või muuta.



Mittesihipärase kasutamise eest vastutab seadme valdaja.

2 Sümbolid



Üldine ohuhoiatus!



Lugege juhendit ja märkusi



Peale astumine on keelatud

3 Ohutusnõuded



Hoiatus! Lugege läbi kõik ohutusnõuded ja juhised. Vead hoiatuste ja juhiste järgimisel võivad põhjustada raskeid vigastusi.

Hoidke kõik ohutusnõuded ja juhised edaspidiseks kasutamiseks alles.

- Seda seadet võivad kasutada inimesed, kelle füüsilised ja vaimsed võimed on piiratud või kellel puuduvad seadme kasutamiseks vajalikud teadmised ja kogemused, kui nende üle teostatakse järelevalvet või kui neile on antud juhised seadme ohutu käsitlemise kohta ja kui nad on kursis seadmest tulenevate ohtudega. **Laste** üle tuleb teostada järelevalvet, et nad ei saaks seadmega mängida.
- **Ärge kasutage seadet viltusel või ebatasasel aluspinnal.** Vastasel juhul võib seade ümber kukkuda või veerema hakata ning põhjustada sellega õnnetusi ja varalist kahju.
- **Kasutage seadet ainult puhtal, siledal ja kandval aluspinnal.** Terava servaga, teravad võõrkehade ja kiud (nt puhastuslapi kiud) võivad rullikuid kahjustada või nende külge kinni jääda. Kontrollige rullikuid kin-

nijäänud võõrkehade suhtes, enne kui hakate seadet paigalt liigutama või seda teises asukohas kasutama.

- **Ärge koormake seadet üle ega kasutage seda redeli või tellinguna. Pidage kinni lubatud maksimaalkaalust (joonised: [2] + [3]).** Seadme ülekoormamine või selle peal seismine võib kaasa tuua õnnetusi. Kui soovite kätse tasapinnale asetada esemeid, mis oma kuju tõttu ei võimalda tasapinnalist jõujaotust, siis kasutage tingimata lisatugialusena sobivast materjalist piisavalt tugevat plaati.

4 Paigaldamine

Paigaldamine

Joonis

Korpus

MFH 1000 kinnitamine

UCR 1000 kinnitamine



Et järelvarustada olemasolevat töökeskust WCR 1000, mille seerianumber on väiksem kui 10102312, on kohustuslik kasutada lisaks põhiplaati 35000318.

5 Aplinka



Seadet ei tohi visata olmejäätmete hulka! Elektri- ja elektroonikaseadmete ja pakendid tuleb suunata keskkonnasõbralikku ringlusse. Järgige riigis kehtivaid eeskirju.

Üksnes EL riikidele: Vastavalt Euroopa Liidu direktiivile elektri- ja elektroonikaseadmete jäätmete kohta tuleb kasutusressursi ammen-danud elektrilised tööriistad eraldi kokku koguda ja keskkonnasäästlikult korduskasutada.

Teave REACH kohta: www.festool.com/reach

1 Namjenska uporaba

Univerzalni centar (UCR 1000) i višenamjenska stolica (MFH 1000) su namijenjeni za uporabu u zatvorenim prostorijama u nestambenom području.

Univerzalni centar može se rabiti zajedno s radnim centrom (WCR 1000) kao mobilna radionička kolica i služi za odlaganje, pospremanje i transport alata i potrošnog materijala.

Višenamjenska stolica može se rabiti zajedno sa sjedalom (MFH-SK) kao mobilna stolica.

 Iz sigurnosnih razloga nije dopuštena samovoljna pregradnja i/ili izmjena proizvoda.

 U slučaju nenamjenske uporabe odgovornost snosi korisnik.

2 Simboli

 Opća opasnost

 Čitati upute/napomene

 Zabranjeno penjanje

3 Sigurnosne napomene

 **Upozorenje! Pročitajte sve sigurnosne napomene i upute.** Pogreške pri poštivanju upozorenja i uputa mogu prouzročiti teške ozljede.

Čuvajte sve sigurnosne napomene i upute za buduće korištenje.

- Ovaj uređaj smiju koristiti osobe sa smanjenim fizičkim, osjetilnim ili mentalnim sposobnostima ili osobe bez iskustva i znanja ako su pod nadzorom ili dobivaju upute za korištenje uređaja na siguran način te ako razumiju moguće opasnosti. **Djeca** trebaju biti pod nadzorom kako se ni bi igrala s uređajem.
- **Ne upotrebljavajte uređaj na kosim ili neravnim podlogama.** U suprotnom se uređaj može prevrnuti ili pomaknuti te uzrokovati nesreće ili materijalne štete.
- **Uređaj upotrebljavajte samo na čistoj, ravnoj i nosivoj podlozi.** Šiljasta strana tijela oštih rubova i vlakna (npr. krpe za čišćenje) mogu oštetiti kotačiće ili se u njima zaglaviti. Provjerite čvrst dosjed stra-

nih tijela na kotačićima prije pomicanja uređaja ili uporabe na nekom drugom mjestu.

- **Ne opterećujte uređaj i ne upotrebljavajte ga kao ljestve ili skelu. Pridržavajte se dopuštene maksimalne težine (sl.: [2] + [3]).** Preopterećenje ili stajanje na uređaju može izazvati nesreće. Pri korištenju mogućnosti odlaganja kolica s predmetima, koji zbog svojeg oblika ne omogućuju ravnomjernu raspodjelu sile, obavezno upotrebljavajte dovoljno stabilnu ploču odgovarajućeg materijala kao dodatnu podlogu.

4 Montaža

Montaža	Slika
---------	-------

Korpus	
--------	--

Montaža na MFH 1000	
---------------------	--

Montaža na UCR 1000	
---------------------	--

 Za naknadno opremanje postojećeg radnog centra WCR 1000 sa serijskim brojem manjim od 10102312 dodatno je potrebna osnovna ploča 35000318.

5 Okoliš

 **Alat ne bacajte u kućni otpad!** Alate, pribor i ambalažu treba reciklirati na ekološki prihvatljiv način. Poštujte važeće nacionalne propise.

Samo EU: Sukladno Europskoj Direktivi o starim električnim i elektroničkim uređajima i preuzimanju u nacionalno pravo moraju se istrošeni električni alati skupljati odvojeno i reciklirati na ekološki prihvatljiv način.

Informacije o uredbi REACH: www.festool.com/reach

1 Paredzētais pielietojums

Universālais centrs (UCR 1000) un daudzfunkciju taburete (MFH 1000) ir paredzēti lietošanai slēgtās, nedzīvojamās telpās.

Universālais centrs ir lietojams kopā ar darba centru (WCR 1000) kā mobili darba ratiņi un kalpo instrumentu un izlietojamo materiālu ievietošanai, uzglabāšanai un transportēšanai.

Daudzfunkciju taburete ir lietojama kopā ar sēžamajiem spilveniem (MFH-SK) kā mobila taburete.



Vadoties no drošības apsvērumiem, izstrādājuma nesankcionēta pārveidošana un/vai modifikācija nav atļauta.



Ja izstrādājums netiek lietots paredzētajā veidā, par to nes atbildību lietotājs.

2 Simboli



Brīdinājums par vispārīgu apdraudējumu



Izlasiet pamācību un norādījumus



Aizliegts uzkāpt

3 Drošības noteikumi



Brīdinājums! Izlasiet pilnīgi visus drošības noteikumus un norādījumus. Drošības noteikumu un norādījumu neievērošanas gadījumā var rasties smagi savainojumi.

Saglabājiet visus drošības norādījumus un pamācības turpmākai izmantošanai.

- Šo iekārtu var lietot cilvēki ar samazinātām fiziskām, sensoriskajām vai garīgajām spējām, vai pieredzes un zināšanu trūkumu par drošību atbildīgo personu uzraudzībā vai arī tad, ja viņi ir saņēmuši apmācību par iekārtas drošu lietošanu un ir izpratuši iespējamo bīstamību, kas saistīta ar iekārtas lietošanu. Nepieciešams uzraudzīt **bērnus**, sekojot, lai viņi nesāktu rotaļātos ar instrumentu.
- **Nelietojiet iekārtu, ja tā ir novietotas uz slīpa vai nelīdzena pamata.** Pretējā gadījumā iekārta var apgāzties vai aizripot prom, izraisot nelaimes gadījumu un radot materiālos zaudējumus.
- **Lietojiet iekārtu vienīgi uz tīra, līdzena un noturīga pamata.** Asi, smaili priekšmeti un šķiedras (piemēram, no lupatām) var bojāt

riteņus vai iestrēgt tajos. Pirms iekārtas pārvietošanas vai uzstādīšanas citā vietā pārbaudiet, vai tās riteņos nav iestrēguši svešķermeņi.

- **Nepārslogojiet iekārtu un nelietojiet to uz kāpnēm vai sastatnēm. Nemiet vērā maksimālo pieļaujamo svaru (attēli: [2] + [3]).** Iekārtas pārslogošana vai stāvēšana uz tās var izraisīt nelaimes gadījumus. Izmantojot iespēju novietot ratiņus ar priekšmetiem, kuri to apveidu dēļ nenodrošina spēka pārnesanu uz plašu virsmu, noteikti izmantojiet stabilitātes nodrošināšanai kā paliktņi stabilu piemērota materiāla plāksni.

4 Montāža

Montāža

Attēls

Korpuss

Montāža uz MFH 1000

Montāža uz UCR 1000



Lai modernizētu esošo darba centru WCR 1000 ar sērijas numuru, kas māzaks par 10102312, ir nepieciešama papildu pamatplāksne 35000318.

5 Apkārtējā vide



Nolietoto instrumentu neizmetiet sadzīves atkritumu tvertnē! Nolietotie instrumenti, to pieredumi un iesaiņojuma materiāli jāpakļauj otrreizējai pārstrādei apkārtējai videi nekaitīgā veidā. Ievērojiet spēkā esošos nacionālos noteikumus.

Tikai EK: Atbilstoši Eiropas Kopienas direktīvai par nolietotajām elektriskajām un elektroniskajām iekārtām un šīs direktīvas atspoguļojumiem nacionālajos likumdošanas aktos, nolietotie elektroinstrumenti jāsavāc atsevišķi un jāpakļauj otrreizējai pārstrādei apkārtējai videi nekaitīgā veidā.

Informācija par REACH: www.festool.com/reach

1 Naudojimas pagal paskirtį

Universalus centras (UCR 1000) ir daugiafunkcinė banketė (MFH 1000) yra skirti naudoti uždarose negyvenamose patalpose.

Universalus centras kartu su darbinio centru Workcenter (WCR 1000) yra naudojamas kaip mobilus dirbtuvių vežimėlis įrankiams ir eksploatacinėms medžiagoms padėti, laikyti ir transportuoti.

Daugiafunkcinė banketė kartu su pagalvėle kėdei (MFH-SK) naudojama kaip mobili banketė.



Saugumo sumetimais gaminio konstrukciją savavališkai keisti draudžiama.



Už naudojimo ne pagal paskirtį pasekmes atsako naudotojas.

2 Simboliai



Įspėjimas apie bendrojo pobūdžio pavojus



Skaityti instrukciją, nurodymus!



Lipti ant viršaus draudžiama!

3 Saugos nurodymai

Įspėjimas! Perskaitykite visus saugos nurodymus ir instrukcijas. Netikslus įspėjančiųjų nurodymų ir instrukcijų laikymasis gali tapti sunkių sužalojimų priežastimi.

Saugokite visus saugos nurodymus ir instrukcijas, kad vėliau galėtumėte juos pasižiūrėti.

- Asmenims su mažesnėmis fizinėmis, jutinėmis ar psichinėmis galimybėmis arba neturintiems patirties ir žinių šiuo prietaisu leidžiama naudotis tik esant atitinkamai priežiūrai arba instruktavus dėl saugaus prietaiso naudojimo ir įsitikinus, kad jie supranta galimus pavojus. **Vaikus** reikia prižiūrėti, kad jie su prietaisu nežaistų.
- **Ant nuožulnių arba nelygių paviršių prietaiso nenaudokite.** Priešingu atveju prietaisas gali verstis arba nuredėti ir sukelti nelaimingą atsitikimą ar pridaryti materialinių nuostolių.
- **Prietaisą naudokite tik ant švaraus, lygaus ir tvirto paviršiaus.** Aštrūs, smailūs pašaliniai daiktai ir pluoštas (pvz., šluostės) gali pažeisti ratukus arba juose įstrigti. Prieš prietaisą stumdami ar naudodami kitoje

vietoje, tikrinkite, ar ratukuose nėra įstrigusiu pašalinių daiktų.

- **Prietaiso neperkraukite ir nenaudokite ne pagal paskirtį, pvz., vietoje kopėčių ar pastolių. Laikykitės maksimalaus leistino svorio (pav. [2] + [3]).** Perkrova arba stovėjimas ant prietaiso gali tapti nelaimingo atsitikimo priežastimi. Vežimėlį naudodami padėti daiktams, kurie dėl savo formos neužtikrina tolygaus svorio pasiskirstymo per visą padėjimo plotą, būtinai naudokite papildomą pagrindą – pakankamai stabilią plokštę iš atitinkamos medžiagos.

4 Montavimas

Montavimas

Iliustracija

Korpusas

Montavimas prie MFH 1000

Montavimas prie UCR 1000



Montuojant kaip papildomą įrangą ant turimo darbinio centro Workcenter WCR 1000, kurio serijos numeris yra mažesnis kaip 10102312, yra reikalinga papildoma pagrindo plokštė 35000318.

5 Aplinka



Prietaiso nemesti į buitinius šiukšlynus!

Prietaisus, reikmenis ir pakuotę pristatyti antriniam perdirbimui pagal aplinkosaugos reikalavimus. Laikytis galiojančių nacionalinių teisės aktų.

Tik ES valstybėms: Laikantis Europos direktyvos dėl naudotų elektros ir elektronikos prietaisų ir sprendimo dėl jos įtraukimo į nacionalinius teisės aktus, naudotus elektrinius įrankius būtina surinkti atskirai ir pateikti antriniam perdirbimui pagal aplinkos apsaugos reikalavimus.

Informacija apie REACH: www.festool.com/reach

1 Namenska uporaba

Univerzalni center (UCR 1000) in večnamenski pladenj (MFH 1000) sta predvidoma namenjena uporabi v zaprtih nebivalnih prostorih.

Univerzalni center skupaj z delovnim centrom (WCR 1000) lahko uporabljate kot mobilni delavniški voziček za odlaganje, shranjevanje in prevoz orodja ter potrošnega materiala.

Večnamenski pladenj skupaj s sedežno blazino (MFH-SK) lahko uporabljate kot mobilni stol.



Predelava in/ali spreminjanje izdelka sta iz varnostnih razlogov prepovedana.



Vso odgovornost v primeru nenamenske uporabe nosi uporabnik.

2 Simboli



Opozorilo za splošno nevarnost



Preberite navodila, napotke



Prepovedano vzpenjanje

3 Varnostna opozorila

⚠ Opozorilo! Preberite vsa varnostna opozorila in navodila. Ob neupoštevanju opozoril in navodil lahko pride do hudih telesnih poškodb.

Vsa varnostna opozorila in navodila shranite za prihodnjo uporabo.

- Osebe z zmanjšanimi telesnimi, senzoričnimi ali duševnimi sposobnostmi ter osebe s pomanjkljivimi izkušnjami in znanjem lahko uporabljajo to orodje samo pod nadzorom ali če so poučene o varni uporabi orodja ter o nevarnostih, ki lahko izhajajo iz uporabe orodja. **Otroke** je treba nadzorovati in jim preprečiti igro z orodjem.
- **Orodja ne uporabljajte na nagnjenih ali neravnih podlagah.** Orodje se lahko prevrne ali odpelje in s tem povzroči nesrečo in materialno škodo.
- **Orodje uporabljajte samo na čisti, ravni in trdni podlagi.** Ostrorobi ali koničasti deli in vlakna (npr. od čistilnih krp) lahko poškodujejo kolesca oziroma se v njih zagostijo. Preden orodje odpeljete oziroma ga postavite na drugo mesto, preverite kolesca glede tujkov.
- **Ne preobremenjujte orodja in ga ne uporabljajte kot lestev ali delovni oder. Upo-**

štečajte največjo dovoljeno obremenitev (sl.: [2] + [3]). Preobremenitev orodja ali povzpenjanje nanj lahko privede do nesreče. Če površino vozička uporabljate za odlaganje predmetov, katerih oblika preprečuje njihovo varno odlaganje, za dodatno podlago obvezno uporabite dovolj stabilno ploščo iz ustreznega materiala.

4 Montaža

Montaža

Slika

Ogrodje

Montaža MFH 1000

Montaža UCR 1000



Za naknadno opremljanje obstoječega delovnega centra WCR 1000 s serijsko številko, nižjo od 10102312, je dodatno potrebna osnovna plošča 35000318.

5 Okolje



Orodja ne mečite med gospodinjske odpadke! Orodje, pribor in embalažo oddajte v okolju prijazno recikliranje. Upoštevajte veljavne državne predpise.

Samo za EU: V skladu z evropsko direktivo o odsluženih električnih in elektronskih napravah in v skladu z državnimi predpisi je treba odsluženo električno orodje zbirati ločeno in ga oddati v postopek okolju prijazne reciklaže.

Informacije REACH: www.festool.com/reach

1 Rendeltetésszerű használat

Az Universalcenter (UCR 1000) és a multifunkciós ülőke (MFH 1000) rendeltetésszerűen csak zárt térben és a lakóterületen kívül használható.

Az **Universalcenter** és a **Workcenter** (WCR 1000) együtt mobil műhelykocsiként alkalmazható, és szerszámok, valamint fogyóanyagok lerakására, tárolására és szállítására használható.

A **multifunkciós ülőke** és az ülőpárna (MFH-SK) mobil ülőzsámolyként használható.

 Biztonsági okokból a termék önkényes átalakítása és/vagy módosítása nem engedélyezett.

 Nem rendeltetésszerű használat esetén a felelősséget a felhasználó viseli.

2 Szimbólum

 Általános veszélyekre vonatkozó figyelmeztetés

 Olvassa el az útmutatót, az utasítást!

 Ráállni tilos

3 Biztonsági előírások

 **Figyelem! Olvasson el minden biztonsági előírást és utasítást.** A figyelmeztetések és az utasítások betartásánál elkövetett hibák súlyos sérülésekhez vezethetnek.

Őrizze meg az összes biztonsági előírást és utasítást a későbbi felhasználhatóság céljából.

- Ezt a berendezést nem használhatják olyan személyek, akik korlátozott pszichikai, szenzorikus vagy szellemi képességekkel rendelkeznek, illetve nincs kellő tapasztalatuk és tudásuk, kivéve, ha tevékenységüket egy biztonságukért felelős személy felügyeli, vagy ha a berendezés biztonságos kezelését megismerték és az ezzel kapcsolatos veszélyhelyzeteket megértették. Mindig figyelni kell arra, hogy a **gyerekek** ne játszhassanak a géppel.
- **A berendezést ne használja ferde vagy egyenetlen talapzaton.** Ellenkező esetben a berendezés megbillenhet vagy elgurulhat, és ez balesetet vagy anyagi kárt okozhat.

- **Kizárólag tiszta, sima és megfelelő hordképességű talapzaton használja.** Az éles szélű vagy hegyes idegen testek, valamint a szöszök (pl. a törlőruhákból) a görgőket károsíthatják, illetve megakaszthatják. A berendezés gurítása vagy más helyre állítása előtt ellenőrizze, hogy a görgőkbe nem akadt-e be idegentest.
- **Ne terhelje túl a berendezést és ne használja létrának vagy emelvénynek. Ügyeljen a maximálisan engedélyezett terhelés betartására (ábrák: [2] + [3]).** A túlterhelés vagy a berendezésre való felállás baleset-hoz vezethet. Amennyiben a kocsin olyan tárgyakat szeretne tárolni, amelyek alakjuk miatt nem tudnak egy síkban nyomóerőt kifejteni, ezek megtartására használjon megfelelő anyagú, kellően stabil alátétláncát.

4 Összeszerelés

Összeszerelés

Ábra

Test

Összeszerelés - MFH 1000

Összeszerelés - UCR 1000



A 10102312-nél kisebb sorszámú meglévő Workcenter WCR 1000 kiegészítésekor egy 35000318 sorszámú alaplemezre is szüksége van.

5 Környezet



A készüléket ne dobja háztartási szemétkosárba! Adja le a szerszámot, a tartozékokat és a csomagolást a környezetvédelmi előírásoknak megfelelő újrahasznosítás céljából. Ügyeljen az érvényes helyi előírások betartására.

Csak az EU tagországokra érvényes: Az elektromos és elektronikus berendezések hulladékairól szóló európai irányelv és annak nemzeti jogi átvétele értelmében a használt elektromos szerszámokat szelektíven kell gyűjteni, és lehetővé kell tenni azok környezetkímélő újrahasznosítását.

Információk a REACH-ről: www.festool.com/reach

1 Χρήση σύμφωνα με τον σκοπό προορισμού

Ο σταθμός γενικής χρήσης (Universalcenter) UCR 1000 και το πολυλειτουργικό σκαμνί MFH 1000 προορίζονται ενδεδειγμένα για τη χρήση σε κλειστούς χώρους σε μη κατοικημένη περιοχή.

Ο **σταθμός γενικής χρήσης (Universalcenter)** μπορεί να χρησιμοποιηθεί μαζί με το σταθμό εργασίας (Workcenter) WCR 1000 όπως ένας κινητός τροχήλατος εργαλειοφορέας συνεργείου και χρησιμεύει για την εναπόθεση, φύλαξη και μεταφορά εργαλείων και αναλώσιμων υλικών.

Το **πολυλειτουργικό σκαμνί** μπορεί να χρησιμοποιηθεί μαζί με το μαξιλάρι καθίσματος (MFH-SK) ως μετακινούμενο σκαμνί.



Για λόγους ασφαλείας δεν επιτρέπεται η αυθαίρετη μετατροπή και/ή αλλαγή του προϊόντος.



Σε περίπτωση μη ενδεδειγμένης χρήσης ευθύνεται ο χρήστης.

2 Σύμβολα



Προειδοποίηση από γενικό κίνδυνο



Οδηγίες, διαβάστε τις υποδείξεις



Απαγορεύεται η άνοδος

3 Υποδείξεις ασφαλείας



Προειδοποίηση! Διαβάστε όλες τις υποδείξεις ασφαλείας και τις οδηγίες. Τα σφάλματα κατά την τήρηση των προειδοποιητικών υποδείξεων και οδηγιών μπορούν να προκαλέσουν σοβαρούς τραυματισμούς.

Φυλάγεται όλες τις υποδείξεις ασφαλείας και οδηγίες για μελλοντική χρήση.

- Αυτό το εργαλείο μπορεί να χρησιμοποιηθεί από άτομα με μειωμένες φυσικές, αισθητήριες ή πνευματικές δυνατότητες ή με έλλειψη εμπειρίας και γνώσης, όταν αυτά επιβλέπονται ή έχουν λάβει οδηγίες για την ασφαλή χρήση του εργαλείου και τους προκείμενους από τη χρήση κινδύνους. Τα **παιδιά** θα πρέπει να επιτηρούνται, ώστε να μην παίζουν με το εργαλείο.
- **Μη χρησιμοποιείτε το εργαλείο σε κεκλιμένες ή ανεπίπεδες επιφάνειες.** Διαφορετικά μπορεί η συσκευή να ανατραπεί ή να κυ-

λήσει και να οδηγήσει σε ατυχήματα και υλικές ζημιές.

- **Χρησιμοποιείτε τη συσκευή μόνο πάνω σε καθαρή, λεία και ανθεκτική επιφάνεια.** Τα κοφτερά, αιχμηρά ξένα σώματα και ίνες (π.χ. από τα πανιά καθαρισμού) μπορούν να προξενήσουν ζημιά στα ρολά ή να μπερδευτούν σ' αυτά. Προτού κυλήσετε το εργαλείο ή το χρησιμοποιήσετε σε μια άλλη θέση, ελέγχετε τα ρολά για μαγκωμένα ξένα σώματα.
- **Μην υπερφορτώνετε το εργαλείο και μη το χρησιμοποιείτε ως κλίμακα ή σκαλωσιά. Προσέξτε το επιτρεπτό μέγιστο βάρος (Εικ: [2] + [3]).** Μια υπερφόρτωση του εργαλείου ή η όρθια στάση πάνω στο εργαλείο μπορεί να οδηγήσει σε ατυχήματα. Σε περίπτωση χρήσης της δυνατότητας εναπόθεσης αντικειμένων στο βαγόνι, τα οποία λόγω του περιγράμματός τους δεν εξασφαλίζουν καμία επιφανειακή κατανομή της δύναμης, χρησιμοποιείτε οπωσδήποτε ως πρόσθετη βάση μια αρκετά σταθερή πλάκα αντίστοιχου υλικού.

4 Συναρμολόγηση

Συναρμολόγηση

Εικόνα

Σώμα

Συναρμολόγηση στο MFH 1000

Συναρμολόγηση στο UCR 1000



Για το μετεξοπλισμό ενός υπάρχοντος σταθμού εργασίας (Workcenter) WCR 1000 με αριθμό σειράς μικρότερο από 10102312 είναι επιπλέον απαραίτητη η πλάκα βάσης 35000318.

5 Περιβάλλον



Μην πετάτε τη συσκευή στα οικιακά απορρίμματα! Παραδώστε τις συσκευές,

τα εξαρτήματα και τις συσκευασίες σε μια φιλική προς το περιβάλλον ανακύκλωση. Προσέξτε τους ισχύοντες εθνικούς κανονισμούς.

Μόνο ΕΕ: Σύμφωνα με την Ευρωπαϊκή Οδηγία περί παλιών ηλεκτρικών και ηλεκτρονικών συσκευών και την εφαρμογή της στο εθνικό δίκαιο πρέπει οι μεταχειρισμένες ηλεκτρικές συσκευές να συλλέγονται ξεχωριστά και να προωθούνται σε μια φιλική προς το περιβάλλον ανακύκλωση.

Πληροφορίες για το REACH: www.festool.com/reach

1 Používanie v súlade s určením

Stanica Universalcenter (UCR 1000) a multifunkčný stolček (MFH 1000) sú v súlade s určením určené na použitie v uzavretých, nebytových priestoroch.

Stanica **Universalcenter** je spolu so stanicou Workcenter (WCR 1000) použiteľná ako mobilná dielňa a slúži na odkladanie, ukladanie a prepravu náradia a spotrebného materiálu.

Multifunkčný stolček je možné spolu so sedadlom (MFH-SK) použiť ako mobilný stolček na sedenie.

 Z bezpečnostných dôvodov nie je povolená svojvoľná prestavba a/alebo zmena produktu.

 Pri používaní, ktoré nie je v súlade s určením, je ručenie na strane používateľa.

2 Symboly

 Varovanie pred všeobecným nebezpečenstvom

 Prečítajte si návod, upozornenia a pokyny

 Stúpanie na zariadenie je zakázané

3 Bezpečnostné upozornenia

 **Výstraha! Prečítajte si všetky bezpečnostné upozornenia a pokyny.** Chyby pri dodržiavaní výstražných upozornení a pokynov môžu zapríčiniť závažné poranenia.

Všetky bezpečnostné upozornenia a návody si odložte, aby ste ich mohli v budúcnosti použiť.

- Toto náradie môžu používať deti od rokov a osoby s obmedzenými fyzickými, zmyslovými alebo duševnými schopnosťami alebo s nedostatočnými skúsenosťami a vedomosťami len vtedy, ak sú pod dozorom alebo ak boli poučené o bezpečnom používaní prístroja a o rizikách, ktoré z jeho používania vyplývajú. **Deti** by mali byť pod dozorom, aby a nehrali s náradím.
- **Náradie nepoužívajte na šikmých alebo nerovných podkladoch.** Náradie by sa inak mohlo prevrátiť alebo sklznúť, čo by mohlo spôsobiť úrazy alebo majetkové škody.
- **Náradie používajte len na čistých, hladkých povrchoch s dostatočnou nosnosťou.**

Cudzie telesá s ostrými hranami alebo hrotmi a vlákna (napr. z handričiek) môžu poškodiť valčeky alebo sa v nich zakliesniť. Predtým, ako náradie odtlačíte alebo použijete na inom mieste, skontrolujte, či vo valčekoch nie sú zakliesnené cudzie telesá.

- **Náradie nepreťažujte a nepoužívajte ho na rebríku alebo lešení. Dodržujte maximálnu povolenú hmotnosť. (obr.: [2] + [3]).** Preťaženie alebo stavenie sa na náradie môže viesť k úrazom. Pri využívaní možností odkladania vozíka na predmety, ktoré z dôvodu svojho tvaru nezaručujú zvedenie plošnej sily, bezpodmienečne použite ako doplnkovú podložku stabilnú dosku z vhodného materiálu.

4 montáž

montáž

Obrázok

Korpus

Montáž MFH 1000

Montáž UCR 1000

 Na dovybavenie už zakúpenej stanice Workcenter WCR 1000 so sériovým číslom nižším ako 10102312 je potrebné aj základová doska 35000318.

5 Životné prostredie

 **Náradie nedávajte do domáceho odpadu!** Náradie, príslušenstvo a obaly sa môžu odovzdať na ekologickú recykláciu. Dodržiavajte platné národné predpisy.

Len EÚ: Podľa európskej smernice o odpade z elektrických a elektronických zariadení a jej transpozícii do národného práva sa musí odpad z elektrického zariadenia zbierať separovane a odovzdať na recykláciu.

Informácie o REACH: www.festool.com/reach

1 Utilizarea conform destinației

Stația universală (UCR 1000) și scaunul multifuncțional (MFH 1000) sunt prevăzute conform destinației pentru utilizarea în incinte închise din zone nerezidențiale.

Stația universală poate fi utilizată împreună cu stația de lucru (WCR 1000) ca un autoatelier mobil și permite depunerea, păstrarea și transportarea sculelor și materialelor consumabile.

Scaunul multifuncțional poate fi utilizat împreună cu perna de scaun (MFH-SK) ca un scaun mobil.



Din motive de securitate, nu este permisă conversia constructivă și/sau modificarea arbitrară a produsului.



Utilizatorul este singurul răspunzător în cazul utilizării necorespunzătoare și neglijente.

2 Simboluri



Avertisment privind un pericol general



Citiți manualul și indicațiile



Urcarea pe aparat este interzisă

3 Instrucțiuni privind siguranța



Avertisment! Citiți toate instrucțiunile privind siguranța și indicațiile. Nerespectarea avertismentelor și a recomandărilor se poate solda cu răni grave.

Păstrați toate instrucțiunile privind siguranța și manualele în vederea consultării ulterioare.

- Acest aparat poate fi folosit de persoane cu capacități fizice, senzoriale sau mentale reduse sau care nu dețin suficiente cunoștințe ori nu au suficientă experiență numai dacă sunt supravegheate sau dacă au fost instruite în prealabil cu privire la utilizarea în siguranță a aparatului și dacă înțeleg pericolurile care pot rezulta. **Copiii** trebuie să fie supravegheați și să nu fie lăsați să se joace cu aparatul.
- **Nu utilizați aparatul pe suporturi înclinate sau denivelate.** În caz contrar, aparatul se poate răsturna sau rula necontrolat și poate produce accidente și pagube materiale.
- **Utilizați aparatul numai pe suporturi curate, netede și rezistente.** Corpurile străine

cu muchii ascuțite și fibrele (de exemplu, cele de la lavete) pot deteriora rolele sau se pot acumula în interiorul acestora. Examinați rolele pentru a verifica dacă prezintă corpuri străine înțepenite, înainte de a pune aparatul în funcțiune sau de a-l utiliza în alt loc.

- **Nu suprasolicitați aparatul și nu-l folosiți în mod abuziv pe post de scară sau schelă. Țineți cont de greutatea maximă admisibilă (fig: [2] + [3]).** O suprasarcină sau staționarea pe aparat poate duce la accidente. În cazul utilizării posibilității de depunere a căruciorului pentru obiecte care, din cauza conturului lor, nu asigură distribuția forțelor pe suprafață, folosiți neapărat ca suport suplimentar o placă suficient de stabilă dintr-un material corespunzător.

4 Montarea

Montarea

Figura

Corp

Montaj la MFH 1000

Montaj la UCR 1000



Pentru post-echiparea unei stații de lucru WCR 1000 existente cu numărul de serie mai mic decât 10102312 este necesară suplimentar placa de bază 35000318.

5 Mediul înconjurător



Aparatul nu trebuie să fie eliminat ca un deșeu menajer! Aparatele, accesoriile și ambalajele trebuie să fie eliminate într-o

manieră ecologică pentru a putea fi reciclate. Respectați reglementările naționale aflate în vigoare.

Numai pentru UE: Conform directivei europene privind aparatele electrice și electronice uzate și transpunerea în legislația națională, sculele electrice trebuie să fie colectate separat și depuse la centre de reciclare în conformitate cu normele de mediu.

Informații de REACH: www.festool.com/reach

1 Amacına uygun kullanım

Çok amaçlı işleme sistemi (UCR 1000) ve çok amaçlı tabure (MFH 1000) usulüne uygun kullanım çerçevesinde ev dışı kapalı mekanlardaki kullanımlar için tasarlanmıştır.

Çok amaçlı işleme sistemi, Workcenter (WCR 1000) ile birlikte hareketli bir atölye aracı gibi kullanılabilir ve takımlar ile tüketim malzemelerinin yerleştirilmesi, muhafaza edilmesi ve taşınması için kullanılır.

Çok amaçlı tabure, oturma minderi ile birlikte (MFH-SK) hareketli bir oturma taburesi olarak kullanılabilir.

 Güvenlik nedenlerinden dolayı ürün üzerinde keyfi değişiklik yapılmasına ve/veya tadilata izin verilmez.

 Amacına uygun olmayan kullanım durumunda sorumluluk kullanıcıya aittir.

2 Semboller



Genel tehlike ikazı



Kılavuz, Uyarılar okunmalıdır



Üzerine çıkmak yasaktır

3 Güvenlik uyarıları

 **Uyarı! Tüm güvenlik uyarılarını ve talimatları okuyun.** Uyarılara ve talimatlara uyulmaması ciddi yaralanmalara neden olabilir.

Tüm güvenlik uyarılarını ve talimatları ileriki zamanlar için saklayın.

- Bu cihaz; kısıtlı fiziksel, algısal ve zihinsel özelliklere sahip veya tecrübe ve bilgisi az olan kişiler tarafından ancak gözetim altında tutulduklarında veya cihazın güvenli kullanımını konusunda bilgilendirildiklerinde ve kullanım esnasında oluşacak tehlikeleri anlayabildikleri durumda kullanılabilir. **Çocukların** cihaz ile oynamasına dikkat edilmelidir.
- **Bu cihazı eğimli veya düz olmayan zeminlerde kullanmayın.** Aksi takdirde cihaz savrulabilir ve kazalara ve maddi hasara neden olabilir.
- **Bu cihazı sadece temiz, düz ve uygun taşıma niteliğindeki zeminlerde kullanın.** Keskin kenarlı, sivri yabancı cisimler ve elyaf-

lar (örneğin temizleme bezi) tekerleklerle zarar verebilir ve sıkışabilir. Cihazı hareket ettirmeden veya başka bir yere taşımadan önce tekerleklerde yabancı cisim olup olmadığını kontrol edin.

- **Cihazı aşırı yüke maruz bırakmayın ve merdiven veya iskele olarak kullanmayın. İzin verilen maksimum ağırlığa (resim: [2] + [3]) dikkat edin.** Aşırı yüklenme veya cihazın üzerinde durulması kazalara neden olabilir. Aracın, profil yapıları nedeniyle yeterli güç dağılımı sağlamayan cisimler ile istiflenmesi durumunda, uygun malzemeden yapılmış ve yeterli sağlamlığa sahip ilave bir altlık kullanın.

4 Montaj

Montaj

Resim

Gövde

MFH 1000 montajı

UCR 1000 montajı



Seri numarası 10102312'den küçük olan mevcut Workcenter WCR 1000 sisteminin ilave donanımı için ek olarak temel plaka 35000318 gereklidir.

5 Çevre



Cihazı evsel atıklarla birlikte atmayın!

Cihazlar, aksesuarlar ve ambalajlar çevreye zarar vermeyecek biçimde yeniden değerlendirmeye tabi tutulmalıdır. Geçerli ulusal düzenlemelere uyun.

Sadece AB: Ulusal hukukun bir parçası olan elektrikli ve elektronik eski aletler ve dönüşüm hakkındaki Avrupa Direktifi uyarınca, kullanılmış elektrikli el aletleri ayrı olarak toplanır ve çevreye zarar vermeyecek biçimde yeniden değerlendirmeye tabi tutulur.

REACH hakkındaki bilgiler: www.festool.com.tr//şirket/standart-festool/çevre/yasal-çerçeveler

1 Namenska upotreba

Univerzalni centar (UCR 1000) i multifunkcionalna hoklica (MFH 1000) namenski su predviđeni za korišćenje u zatvorenom prostoru koji nije stambeni.

Univerzalni centar zajedno sa radnim centrom (WCR 1000) se može koristiti poput mobilne servisne radionice i služi za odlaganje, čuvanje i transportovanje alata i potrošnog materijala.

Multifunkcionalna hoklica se zajedno sa jastučićem za sedenje (MFH-SK) može koristiti kao mobilna hoklica za sedenje.



Iz sigurnosnih razloga, samovoljne prerađe i/ili modifikacije proizvoda nisu dozvoljene.



Ukoliko se uređaj ne upotrebljava namenski, rukovalac odgovara za to.

2 Simboli



Upozorenje na opštu opasnost



Čitanje instrukcija i uputstava



Zabranjeno penjanje

3 Sigurnosne napomene



Upozorenje! Pročitajte sve sigurnosne napomene i uputstva. Greške do kojih može doći usled nepridržavanja upozoravajućih napomena i uputstava mogu uzrokovati teške povrede.

Čuvajte sve sigurnosne napomene i smernice za buduće korišćenje.

- Ovaj uređaj mogu koristiti osobe sa smanjenim fizičkim, senzornim i mentalnim sposobnostima, osobe koje nemaju iskustvo ili znanje, ako su pod nadzorom ili ako su dobili uputstva koja se odnose na bezbedno korišćenje opreme i ako razumeju opasnosti koje proizilaze iz toga. **Decu** bi trebalo nadzirati, kako se ne bi igrala sa uređajem.
- **Nemojte koristiti uređaj na krivim i neravnim podlogama.** U suprotnom, uređaj može da se prevrne i otkotrlja i da izazove nesreću i materijalna oštećenja.
- **Uređaj koristite samo na čistoj, ravnoj i izdržljivoj podlozi.** Oštra strana tela sa ostrim ivicama i vlakna (npr. od krpa za

pranje) mogu da oštete valjke ili da se zakače na njih. Pre nego što odgurate uređaj ili ga upotrebite na drugom mestu, proverite da li na valjcima ima zakačenih stranih tela.

- **Nemojte opterećivati uređaj i ne zloupotrebljavajte ga kao merdevine ili skelu. Poštujte dozvoljenu maksimalnu težinu (slika: [2] + [3]).** Preopterećenje ili stajanje na uređaju može da izazove nezgode. Usled korišćenja vozila za mogućnost odlaganja za predmete koji svojim oblikom ne obezbeđuju ravnomerno raspoređivanje tereta, kao dodatni podmetač koristite dovoljno stabilnu ploču odgovarajućeg materijala.

4 Montaža

Montaža

Slika

Korpus

Montaža za MFH 1000

Montaža za UCR 1000



Radi naknadnog opremanja postojećeg radnog centra WCR 1000 sa serijskim brojem manjim od 10102312 dodatno je potrebna osnovna ploča 35000318.

5 Životna sredina



Ne bacajte uređaj u kućni otpad!

Uređaje, opremu i ambalažu reciklirati na ekološki prihvatljiv način. Osigurajte usaglašenost sa važećim nacionalnim propisima.

Samo EU: U skladu sa Direktivom EU o odlaganju električne i elektronske opreme i njenoj implementaciji u nacionalnom zakonodavstvu, propisano je da se elektronska oprema mora posebno prikupljati i reciklirati na ekološki prihvatljiv način.

Informacije o REACH: www.festool.com/reach

1 按规定使用

万用中心 (UCR 1000) 和多功能椅 (MFH 1000) 一般用于非居住区域的封闭式空间。

万用中心可搭配工作中心 (WCR 1000) 比如移动式车间工具车使用, 用于卸载、存放和运输工具及耗材。

多功能椅可搭配座垫 (MFH-SK) 作为可移动坐凳使用。



出于安全原因, 不得擅自改装和/或改动产品。



对于未按规定使用的情况, 用户应承担责任。

2 符号



一般性危险警告



阅读说明、提示



禁止攀登

3 安全提示

 **警告!** 请阅读所有安全提示和说明。如未遵守警告提示和说明, 则可能会导致重伤。

请保存好所有安全提示和说明, 以备将来使用。

- 当肢体、感官或精神能力受限的人员在监督之下或缺乏经验及知识的人员经过相关的设备安全使用培训并理解了可能导致的危害后, 就可使用该设备。应照看好儿童, 不要玩耍该设备。
- 不得在倾斜或不平坦的表面使用该设备。否则, 设备可能会翻倒或滚动, 造成事故和财产损失。
- 只能在干净、平滑并有支撑能力的表面上使用该设备。边缘锋利的尖锐异物和纤维 (比如棉签) 可能会损坏滚柱或粘在其中。滚动设备或将其安装到其他位置前, 检查滚柱上是否有粘着的异物。
- 设备不得过载, 也不得将当作梯子或脚手架使用。请注意所允许的最大重量 (插图: [2] + [3])。过载或站在设备上都可能会导致事故。使用工具车来卸载因轮廓而无法确保平面力传

递的物体时, 务必使用一块足够稳定的板作为附加底板。

4 组装

组装

插图

基体

有关 MFH 1000 的安装

有关 UCR 1000 的安装



如需对序列号小于 10102312 的现有工作中心 WCR 1000 进行加装, 另外需要底板 35000318。

5 环境



不得将设备扔进生活垃圾中! 设备、配件和包装都应以环保的方式进行回收利用。注意适用的国家规定。

仅限欧盟: 根据电动和电子旧设备方面的欧盟指令和相关国家法律, 旧的电动工具必须分类收集, 然后提供给环保回收机构。

有关 REACH 的信息: www.festool.com/reach

1 기본 용도

유니버설 센터(UCR 1000) 및 다기능 스톨(MFH 1000)은 기본적으로 사람이 다니지 않는 밀폐된 공간에 사용하도록 설계되었습니다.

유니버설 센터는 워크센터(WCR 1000)와 함께 결합하여 이동식 공구함으로 사용 가능하며, 공구 및 소모용품을 보관하고 운반하기 위한 용도로 사용할 수 있습니다.

다기능 스톨은 시트 쿠션(MFH-SK)과 결합하여 이동식 스톨로 사용 가능합니다.

 안전상의 이유로 자의적으로 제품을 개조하거나 변경하는 일은 허용되지 않습니다.

 잘못된 사용으로 인한 책임은 사용자에게 있습니다.

2 기호

 일반적인 위험에 대한 경고

 지침, 수칙 숙지

 리프팅 금지

3 안전 수칙

 **경고!** 모든 안전 수칙 및 지침을 숙지하십시오. 경고 사항 및 지침을 준수하지 않을 경우 중상을 입을 수 있습니다.

모든 안전 수칙 및 지침은 언제든지 참조할 수 있도록 잘 보관하십시오.

- 신체 및 정신 지체 장애자 또는 경험과 지식이 없는 사람은 관리자의 감독 하에 또는 공구 장비의 안전한 사용법에 대해 교육을 받고 이에 대한 위험성을 인식하고 있는 경우에 한해 본 공구 장비를 사용할 수 있습니다. 어린이가 공구 장비를 가지고 노는 일이 없도록 하십시오.
- 비스듬하거나 평평하지 않은 모재에서는 공구를 사용하지 마십시오. 그렇지 않을 경우 공구가 기울어지거나 굴러 떨어져 사고 및 물적 손상이 발생할 수 있습니다.
- 공구 장비는 깨끗하고, 매끄러우며, 기본 하중 지지가 가능한 모재에서 사용하십시오. 모서리가 날카롭거나 뾰족한 이물질 및 섬유(예: 청소 걸레)로 인해 바퀴가 손상되거나 바퀴 안에 해당 물질이 끼일 수 있습니다. 공구를 이동시키거나 다른 장소에서 사용하기

전에 바퀴에 이물질이 붙어 있지 않은지 점검하십시오.

- 공구 장비에 과부하가 걸리지 않게 하고, 공구 장비를 사다리 혹은 비계 구조물로 오용하는 일이 없도록 하십시오. 허용되는 최대 중량을 확인하십시오(그림: [2] + [3]). 공구에 과부하가 걸리거나 정지되면 사고를 초래할 수 있습니다. 공구함에 수납 장치를 사용할 때, 수납 장치 구조상 균일한 동력 분배가 보장되지 않는 경우에는 반드시 견고한 플레이트 역할을 할 수 있는 재질을 추가 받침 장치로 사용하십시오.

4 조립

조립	그림
몸체	
MFH 1000에 조립	
UCR 1000에 조립	

 일련 번호가 10102312 이하인 구형 워크센터 WCR 1000를 추가 장착하고자 할 경우 정반 35000318을 추가로 설치해야 합니다.

5 환경

 공구 장비를 가정용 쓰레기로 폐기하지 마십시오! 공구, 액세서리 및 포장재는 환경 보호법에 따라 재활용됩니다. 통용되는 국가별 규정을 준수하십시오.

유럽 국가의 경우만: 전기 및 전자 폐기 장치에 관한 유럽 가이드라인 및 국가법 이행에 따라 사용한 전동 공구는 분리 수거 후 환경 보호법에 따라 재활용해야 합니다.

REACH 규정 관련 정보: www.festool.com/reach